

# USE & CARE GUIDE

36", 42", 48"  
Built-In  
Refrigerator  
Table of Contents .....2

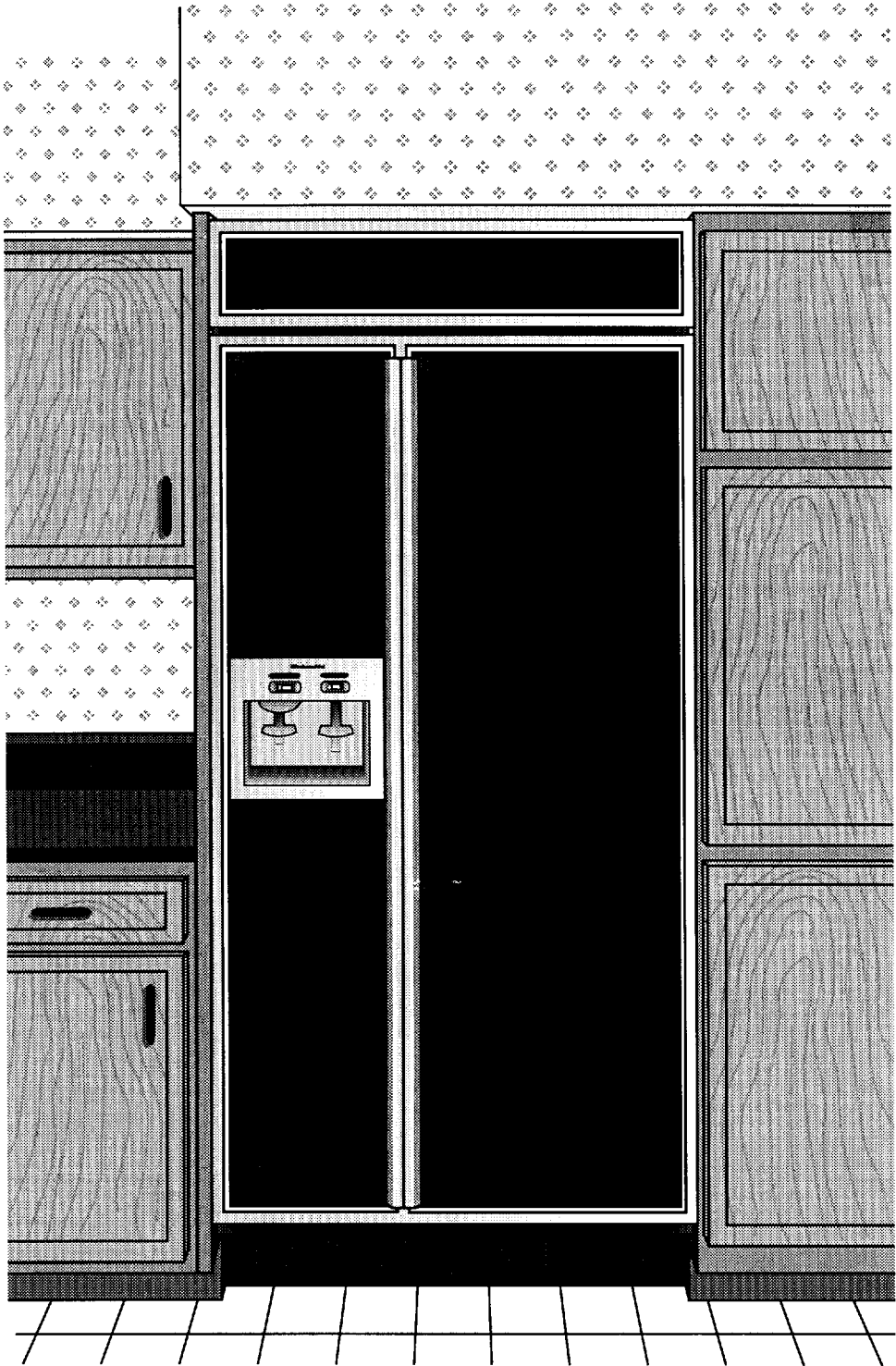

**KitchenAid**  
HOME APPLIANCES

12-97

# TABLE OF CONTENTS

	Page		Page
<b>A Note to You</b> .....	2	Automatic ice maker .....	11
<b>Refrigerator Safety</b> .....	3	Solving common ice maker problems.....	11
Proper disposal of your old refrigerator .....	3	Removing the ice maker storage bin.....	12
<b>Parts and Features</b> .....	4	Ice and cold water dispensers .....	13
<b>Using Your Refrigerator</b> .....	5	Base grille.....	14
Removing the upper ventilation panel.....	5	Defrost pan.....	15
Using the Power On/Off Switch.....	5	Light bulbs.....	15
ExtendFresh*		Understanding the sounds you may hear.....	16
Temperature Management System.....	6	Saving energy.....	16
Setting temperature controls.....	6	<b>Caring for Your Refrigerator</b> .....	17
Refrigerator features.....	7	Cleaning your refrigerator.....	17
Utility compartment.....	7	Vacation and moving care.....	18
Door bins.....	7	Power Interruptions.....	18
SpillClean* glass refrigerator shelves.....	7	<b>Food Storage Guide</b> .....	19
FreshChill* Meat Locker.....	8	Storing fresh food.....	19
Humidity-controlled		Storing frozen food.....	20
ClearVue* crispers.....	9	<b>Troubleshooting Guide</b> .....	21
Covered egg container.....	10	<b>Requesting Assistance or Service</b> .....	26
Wine rack.....	10	<b>Warranty</b> .....	28
Freezer features.....	10		
Freezer shelves.....	10		
Pull-out freezer baskets.....	10		

## A NOTE TO YOU

Thank you for buying a KitchenAid\* appliance.

KitchenAid designs the best tools for the most important room in your house. To ensure that you enjoy years of trouble-free operation, we developed this Use and Care Guide. It contains valuable information about how to operate and maintain your appliance properly and safely. Please read it carefully.

Also, please complete and mail the **Product Registration Card** provided with your appliance. The card helps us notify you about any new information for your appliance.

### Record your model's information.

Write down the following information about your refrigerator to better help you obtain assistance or service if you ever need it. You will need to know your complete model number and serial number. You can find this information on the model and serial number label/plate.

If you need assistance or service, first see the "Troubleshooting" section of this book. After checking "Troubleshooting," additional help can be found by checking the "Requesting Assistance or Service" section.

**Dealer name**

**Address**

**Phone number**

**Model number**

**Serial number**

**Purchase date**

(See the "Parts and Features" section for model and serial number label/plate location.)

**Keep this book and your sales slip together for future reference.**

# REFRIGERATOR SAFETY

## Your safety and the safety of others is very important.

We have provided many important safety messages in this manual and on your appliance. Always read and obey all safety messages.



This is the safety alert symbol. This symbol alerts you to hazards that can kill or hurt you and others. All safety messages will be preceded by the safety alert symbol and the word "DANGER" or "WARNING". These words mean:

**⚠ DANGER**

You will be killed or seriously injured if you don't follow instructions.

**⚠ WARNING**

You can be killed or seriously injured if you don't follow instructions.

All safety messages will identify the hazard, tell you how to reduce the chance of injury, and tell you what can happen if the instructions are not followed.

## IMPORTANT SAFETY INSTRUCTIONS

**WARNING:** To reduce the risk of fire, electric shock, or injury when using your refrigerator, follow these basic precautions:

- Plug into grounded 3 prong outlet.
- Do not remove ground prong.
- Do not use an adapter.
- Do not use an extension cord.
- Disconnect power before servicing.
- Remove doors from your old refrigerator.
- Use nonflammable cleaner only.
- Keep flammable materials and vapors, such as gasoline, away from refrigerator.
- Use two or more people to move or install refrigerator.
- Unplug refrigerator before installing ice maker.
- Use a sturdy glass when dispensing ice or water (on some models).

**- SAVE THESE INSTRUCTIONS -**

## Proper disposal of your old refrigerator

**⚠ WARNING**

### Suffocation Hazard

**Remove doors from your old refrigerator.  
Failure to do so can result in death or brain damage.**

**IMPORTANT:** Child entrapment and suffocation are not problems of the past. Junked or abandoned refrigerators are still dangerous... even if they will sit for "just a few days." If you are getting rid of your old refrigerator, please follow the instructions below to help prevent accidents.

### BEFORE YOU THROW AWAY YOUR OLD REFRIGERATOR OR FREEZER:

- Take off the doors.
- Leave the shelves in place so that children may not easily climb inside.

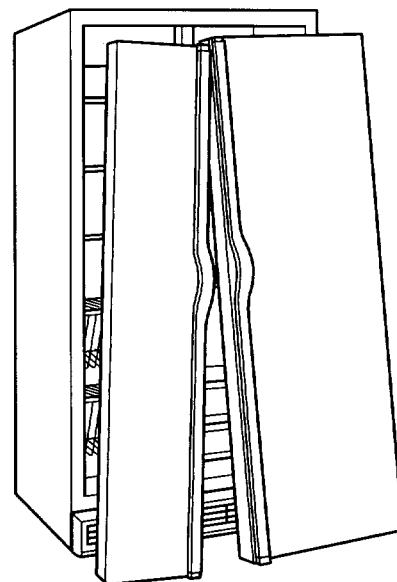

# PARTS AND FEATURES

This section contains an illustration of your refrigerator. Use it to become more familiar with the parts and features. Page references are included for your convenience.

**NOTE:** This manual covers several different models. The refrigerator you have purchased may have some or all of the parts and features listed below.

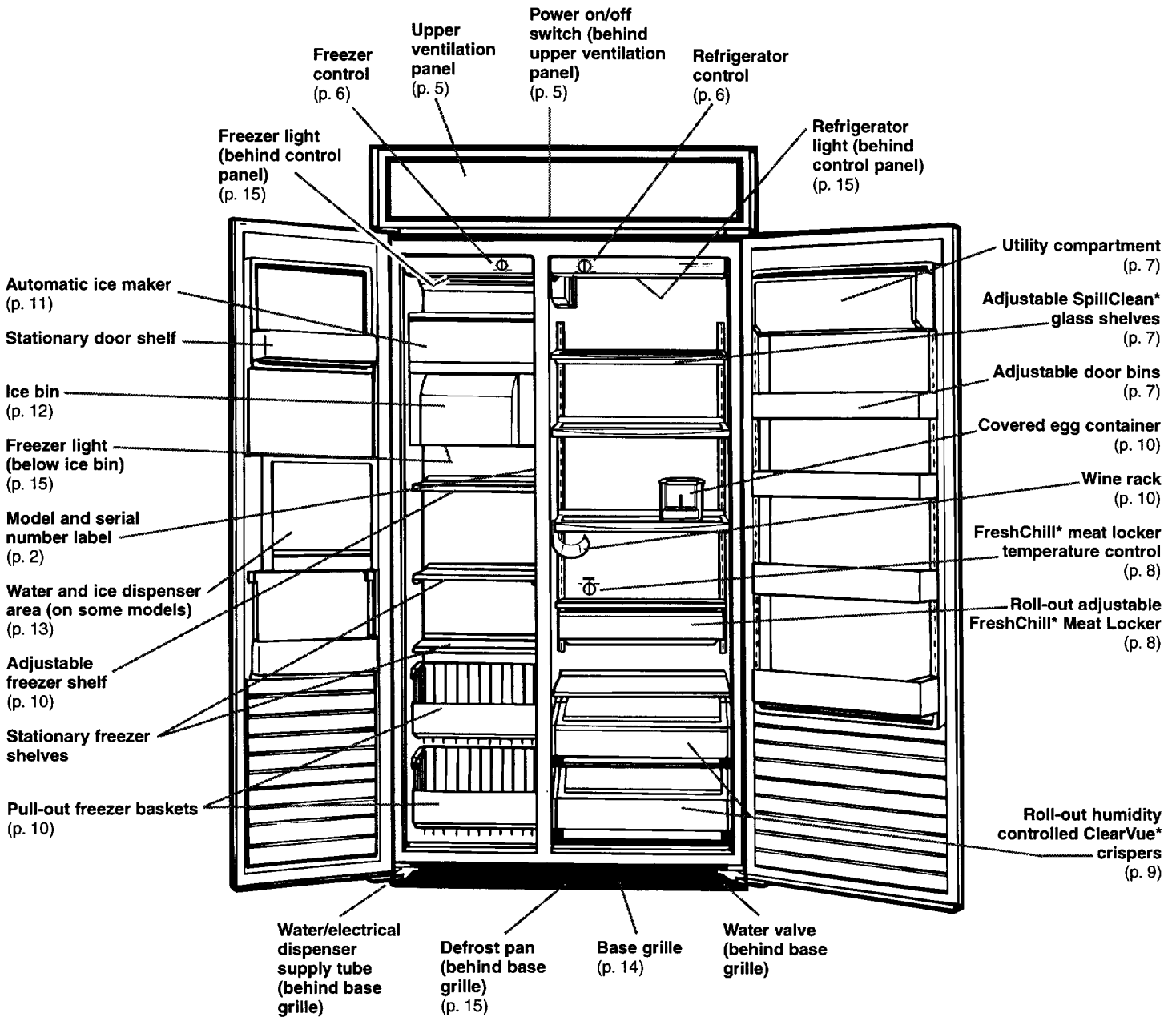

# USING YOUR REFRIGERATOR

To obtain the best possible results from your refrigerator, it is important that you operate it properly. This section tells

you how to set the controls, remove and adjust the features in your refrigerator, and how to save energy.

## ⚠ WARNING



### Electrical Shock Hazard

- Plug into a grounded 3 prong outlet.
- Do not remove ground prong.
- Do not use an adapter.
- Do not use an extension cord.
- Failure to follow these instructions can result in death, fire, or electrical shock.

## ⚠ WARNING



### Explosion Hazard

- Keep flammable materials and vapors, such as gasoline, away from refrigerator.
- Failure to do so can result in death, explosion, or fire.

## Removing the upper ventilation panel

Panel models —

### To remove:

1. Grasp both ends of the panel.
2. Push straight up, then pull straight out.

### To replace:

1. Insert hooks (located on back of ventilation panel) into bracket slots.
2. Pull panel down slightly to lock into place.

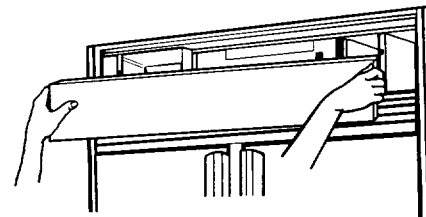

Wraparound Stainless Steel models —

**KSSC36M, KSSC42M, KSSC48M**

### To remove:

1. Grasp both ends of the louver panel.
2. Push straight up, then pull straight out.

### To replace:

1. Insert hooks (located on back of louver panel) into slots on side trim.
2. Pull louver panel down slightly to lock into place.

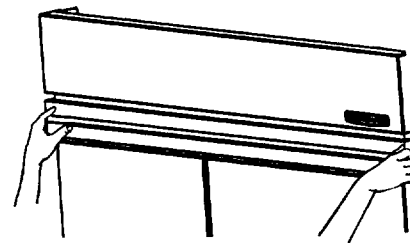

## Using the Power On/Off Switch

The Power On/Off Switch is located behind the upper ventilation panel. It is used to turn the power to the refrigerator off when cleaning it or changing light bulbs.

### To turn power off:

1. Remove upper ventilation panel from panel models.  
Remove lower panel from wrap-around stainless steel models.
2. Press Power On/Off Switch to "OFF" position.

### To turn power on:

1. Press Power On/Off Switch to "ON" position.
2. Replace upper ventilation panel or lower panel.

**IMPORTANT:** Be sure the Power On/Off Switch is in the "ON" position after cleaning refrigerator or changing light bulbs.

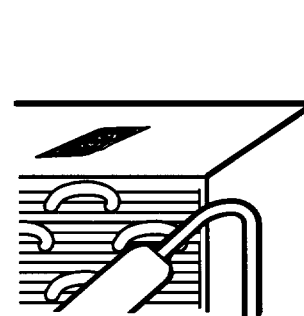

# EXTENDFRESH\* Temperature Management System

The ExtendFresh Temperature Management System controls the temperature in both the refrigerator compartment and the freezer compartment independently. The system helps extend the freshness of the food in your refrigerator by responding to temperature changes as small as 1.5°F. Unlike most refrigerators on the market today, the ExtendFresh System uses a Smart\* Fan to transfer cold air immediately from the freezer to the refrigerator for faster response to temperature changes without the need for the compressor to turn on. Also, the system maintains consistent temperatures, which are not affected by external temperature changes such as seasonal changes and programmable home thermostats or even the temperature of other compartments inside the refrigerator.

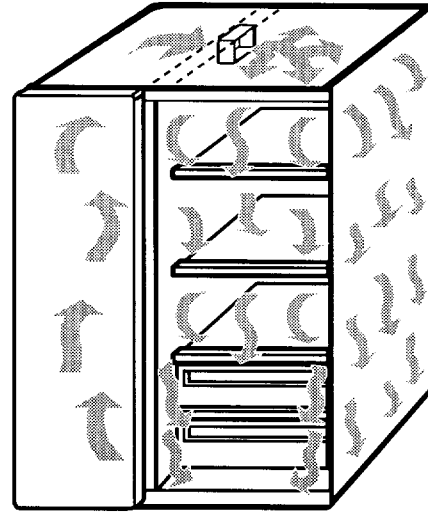

## Setting temperature controls

The Refrigerator and the Freezer Controls have been preset at the factory. These settings should be correct for normal household refrigerator use. Let the refrigerator operate for 24 hours to cool both sections before changing settings.

### To change a temperature setting:

Adjust the Refrigerator and/or Freezer Control.

- To make the refrigerator or freezer colder, turn the control knob clockwise.
- To make the refrigerator or freezer less cold, turn the control knob counterclockwise.

**IMPORTANT:** The **OFF** setting on the Freezer Control stops all cooling action in the refrigerator, but it does not disconnect the refrigerator from the power supply.

If possible, wait to add food until after this 24-hour period. Turning the controls to higher number settings will not cool the sections faster. Adding foods before the refrigerator has cooled completely could cause the refrigerator to take longer to reach the desired temperatures and cause some foods to spoil.

After 24 hours, adjust the controls, one number at a time as desired. "1" is the warmest setting and "5" is the coldest. Allow the refrigerator to operate for 24 hours after each control change.

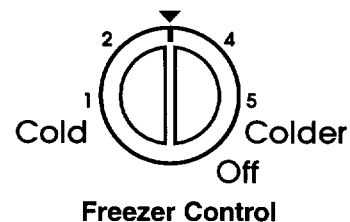
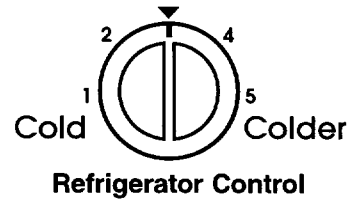

# Refrigerator features

## Utility compartment

The utility compartment can be placed in any position on the refrigerator door.

### To remove:

1. Grasp both ends of compartment.
2. Lift compartment up and pull out.

### To replace:

1. Insert compartment hooks into ladder slots on both sides of refrigerator door.
2. Push compartment down to lock into place.

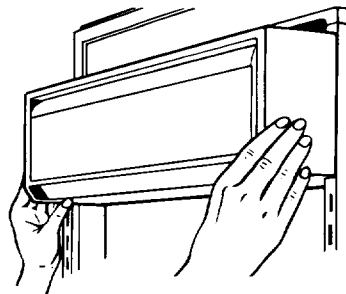

## Door bins

Door bins hold two-liter bottles and can be placed in any position on the refrigerator door.

### To remove:

1. Grasp door bin.
2. Lift door bin up and pull out.

### To replace:

1. Insert door bin hooks into ladder slots on both sides of refrigerator door.
2. Push door bin down to lock into place.

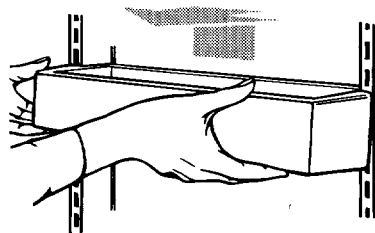

# SpillClean\*

## glass refrigerator shelves

Adjust the shelves to match the way you use your refrigerator.

### To remove:

1. Tilt shelf up at front and lift shelf up at back.
2. Pull shelf straight out.

**IMPORTANT:** Glass shelves are heavy. Handle them carefully.

### To replace:

1. Guide the rear shelf hooks into slots in the shelf supports on the back of the refrigerator wall.
2. Tilt shelf up at front until hooks drop into slots. Lower front of shelf to level position.
3. Check the stability of the shelf to be sure hooks have been inserted properly.

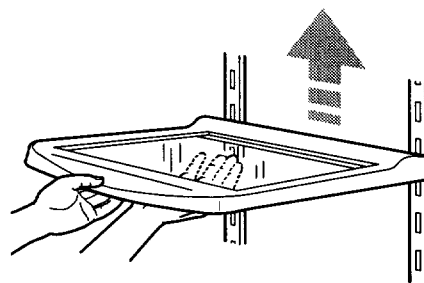

# FreshChill\*

## Meat Locker

The FreshChill Meat Locker is designed to provide colder storage temperatures than the average refrigerator temperature. The Meat Locker can be located in any set of ladder slots. **For temperature-controlled use, however, the Meat Locker must be located in the second to last (bottom) set of ladder slots.** The FreshChill Meat Locker can be removed for cleaning.

**IMPORTANT:** If the meat locker is placed in any set of slots other than the second to last (bottom) set of ladder slots, the air supply hole must be sealed. Use the plug taped to the inside bottom of the meat locker to seal the air supply hole.

The rubber air connector (located on back of meat locker) directs air from the air supply hole into the meat locker. If the air connector comes off, replace it by pushing it into the square opening on back of meat locker.

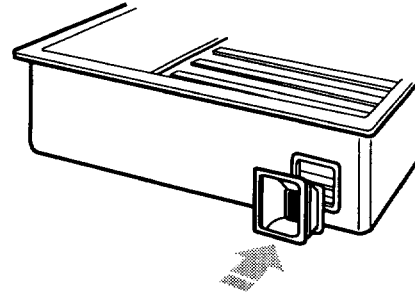

### To remove:

1. Roll meat locker out to the stop.
2. Lift front of meat locker slightly.
3. Pull meat locker out the rest of the way.

### To replace:

1. Position meat locker rollers between front roller of track and the track.
2. Push meat locker up and onto track.
3. Slide meat locker back until it stops.

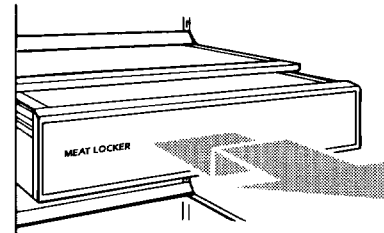

## Setting the FreshChill\* Meat Locker Temperature Control

The FreshChill Meat Locker Temperature Control allows you to adjust the storage temperature of the FreshChill meat locker.

Cold air flows into the meat locker through an air duct between the freezer and the refrigerator. Setting the control allows more or less cold air through the air duct. Set the control to "Cold" to close the air duct.

**IMPORTANT:** If a food item freezes in the FreshChill Meat Locker, utility drawer, or crisper, turn the FreshChill Meat Locker Temperature Control to "Cold". If the water dispenser stops working, water in the line may have frozen. If this happens, turn the FreshChill Meat Locker Temperature Control to "Cold".

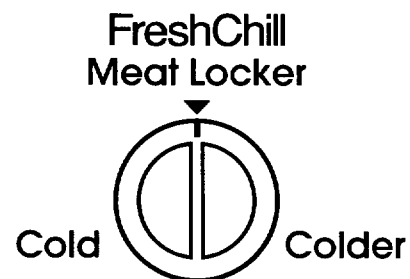

---

## Humidity-controlled ClearVue\* crispers

The humidity-controlled crispers are designed to keep fresh vegetables and fruits longer. The Crisper Controls are located on the front of the crispers. The controls adjust the humidity (moisture) in the drawers. Slide control to "HIGH" for lettuce, cabbage and other produce that have leaves. Slide control to "LOW" for apples, corn and other produce that have skins.

The humidity-controlled crispers are interchangeable. The ClearVue section allows you to see into the crisper without opening them.

**IMPORTANT:** Occasionally, a food item may freeze in the FreshChill\* Meat Locker, utility drawer, or crisper. When this occurs, turn the FreshChill Meat Locker Temperature Control to "cold."

### To remove crispers:

1. Roll drawer out to the stop.
2. Lift front of drawer and pull out the rest of the way.

### To replace crispers:

1. Position drawer rollers between front roller of track and the track.
2. Push crisper up and onto track.
3. Slide crisper back until it stops.

### To remove glass covers:

1. Lift right side of glass cover to free retainer and left side of cover.
2. Carefully remove glass cover.

### To replace glass covers:

1. Place retainer on right side of glass cover.
2. Insert left side of glass cover into groove on left side of drawer.
3. Lower cover so that the retainer pins are in the guide holes on right side of drawer.

### To remove ClearVue section:

1. Remove glass cover.
2. Slide ClearVue section down track, away from the retainer.
3. Replace in reverse order.

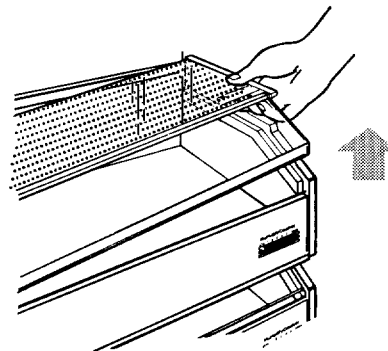
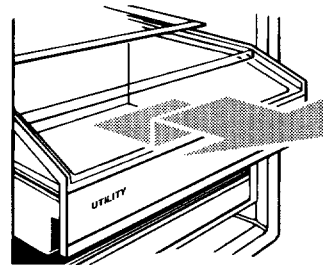

---

## Covered Egg Container

The covered egg container with carrier provides extra protection for storing eggs anywhere inside your refrigerator section. The ClearVue\* container allows you to see how many eggs you have stored.

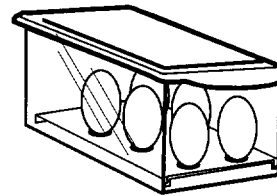

## Wine rack

Insert the wine rack into position by sliding it between a refrigerator shelf and the wall of the refrigerator compartment.

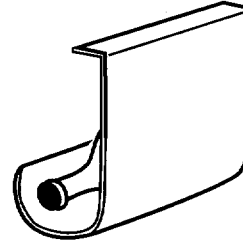

---

## Freezer features

### Freezer shelves

#### To remove:

1. Lift shelf up.
2. Pull shelf straight out.
3. Replace in reverse order.

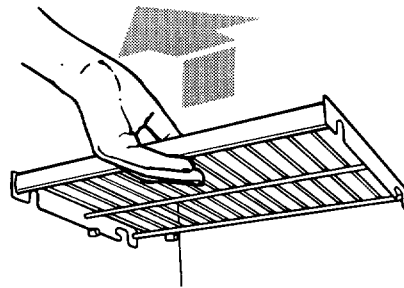

### Pull-out freezer baskets

#### To remove:

1. Pull basket out to the stop.
2. Lift basket slightly and move it to the left.
3. Pull basket out the rest of the way.

#### To replace:

1. Place basket in shelf tracks and move basket to the left.
2. Push basket in to the stop on the left side.
3. Lift left side of basket slightly to clear the stop.
4. Push basket in the rest of the way.

**IMPORTANT:** Be sure both sides of basket are in the shelf tracks before filling with food.

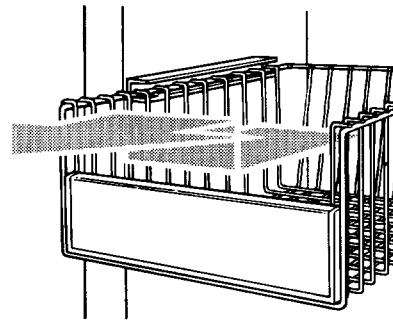

## Automatic ice maker

**IMPORTANT:** The ice maker is shipped from the factory with the wire arm in the OFF position (up). It is recommended that the ice maker be left in the OFF position for the first 24 hours after your refrigerator is turned on. This will allow the freezer compartment and the ice maker to reach the proper temperature before making ice.

### To start ice maker:

- **For dispenser models only:** Pull ice maker cover panel out from the bottom and slide it to the rear.
- Push ice maker wire arm down to the "ON" position.

The ice maker fills with water and begins forming ice. Allow 24 hours to produce the first batch of ice. Ice maker should then produce 7 to 9 batches of ice in a 24-hour period under normal conditions. **Discard the first three batches of ice.** After ice is formed, ice cubes drop into storage bin. When ice bin is full, ice maker arm raises to the "OFF" position (arm up).

### To stop ice maker:

- Lift the ice maker wire arm until you feel it click into the "OFF" position.
- Do not force arm up or down. Do not store anything on top of ice maker or in ice bin.

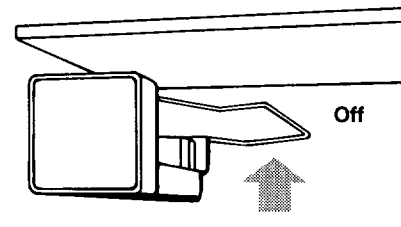
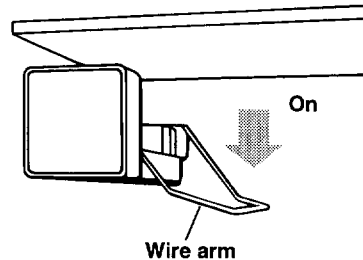

## Solving common ice maker problems

PROBLEM	POSSIBLE CAUSE/SOLUTION
Ice crescents attached at corners	This is normal. They break apart easily. Shake bin occasionally to keep cubes separated.
Ice maker will not operate or ice is not made fast enough	ON/OFF wire arm is in the "OFF" (up) position. Lower wire arm to the "ON" (down) position. Freezer is not cold enough. Adjust temperature controls and wait 24 hours. (See "Setting temperature controls" on page 6.) Copper tubing is kinked. Check water tubing.
Off-taste or odor in ice	New plumbing connections can cause discolored or off-flavored ice. Discard the first few batches of ice. Cubes are stored too long. Throw them away and make a new supply. Food is not wrapped properly. See page 20. Freezer and ice bin need to be cleaned. See page 17. Water may contain minerals (such as sulfur). A filter may be required to remove them.
No ice produced	There is no water in the tank. Press the water dispenser lever and hold it in for several minutes. When water dispenses, tank is full.

## Removing the ice maker storage bin

Depending on the model, the ice maker storage bin holds the following amounts of ice:

- 36" - 8.5 pounds (3.9 kg)
- 42" - 13.5 pounds (6.1 kg)
- 48" - 17.6 pounds (8.0 kg)

Remove and discard unused ice periodically to reduce the potential for off-taste or odor buildup in ice. The storage bin can be removed for cleaning or to dispense large amounts of ice at one time.

### To remove:

1. Pull the ice maker cover panel out from the bottom and slide it to the rear.
2. Lift the ice maker wire arm until you feel it click into the "OFF" position.

**For dispenser models only:** While the ice maker is "OFF," no more ice can be produced, but ice can still be dispensed when the freezer door is closed.

3. Lift the front of the storage bin, then pull it out.
4. Empty the storage bin. Use hot or warm water to melt ice if necessary. Never use anything sharp to break up ice in the storage bin. This can damage the storage bin and the dispenser mechanism.

### To replace:

1. Push storage bin in all the way.
2. Lower the ice maker wire arm down to the "ON" position to restart ice maker.
3. Lower the ice maker cover panel.

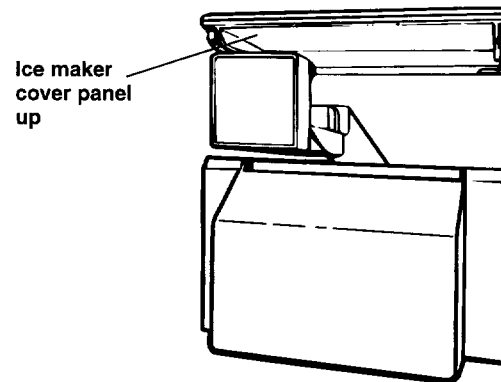
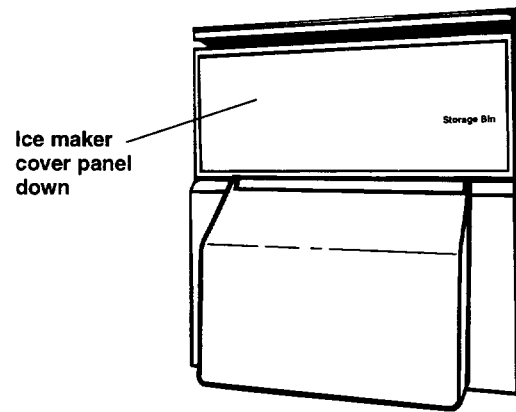

## Ice and cold water dispensers (models KSSC36M, KSSC42M, KSSC48M)

### ⚠ WARNING



#### Cut Hazard

Use a sturdy glass when dispensing ice or water.  
Failure to do so can result in cuts.

### Ice dispenser

Ice dispenses from ice maker storage bin in the freezer. When dispenser bar is pressed, a trap door opens in a chute between the dispenser and ice bin. Ice moves from the bin and falls through the chute. When dispenser bar is released, a buzzing sound may be heard for a few seconds.

Your refrigerator dispenses both cubed and crushed ice. Before dispensing ice, select which type of ice you prefer. For cubed ice, move Ice Selector Switch left to the “Cubed” position. For crushed ice, move Ice Selector Switch right to the “Crushed” position.

#### To dispense ice:

1. Move Ice Selector Switch to desired setting.
2. Press a **sturdy** glass against the ice dispenser bar. Hold glass close to dispenser opening so ice does not fall outside of glass.
3. Remove the glass to stop dispensing.

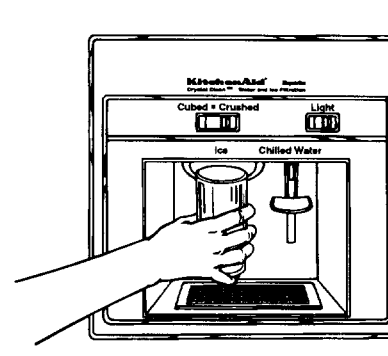

### Water dispenser

**IMPORTANT:** If the water dispenser stops working, water may be frozen in the water line leading to the dispenser. If this happens, turn the FreshChill\* Meat Locker Temperature Control toward “Cold.”

Chilled water comes from a 50 oz. (1.5 L) tank behind the crispers. Allow about 24 hours to chill the first tankful of water.

**When the refrigerator is first hooked up,** press the water dispenser bar until you draw and discard 2 to 3 quarts (1.9 to 2.9 L) of water. This removes air from the system and rinses the water filter, tank, and pipes. Ice maker will not produce ice without filling tank.

If the dispenser is not used regularly, dispense enough water every week to freshen the supply. Allow two to three hours for a new supply of water to chill.

**IMPORTANT:** The small tray under the dispenser is designed to evaporate **small** spills. There is no drain in the tray. Do not pour water into it.

#### To dispense water:

1. Press a **sturdy** glass against the water dispenser bar.
2. Remove glass to stop dispensing.

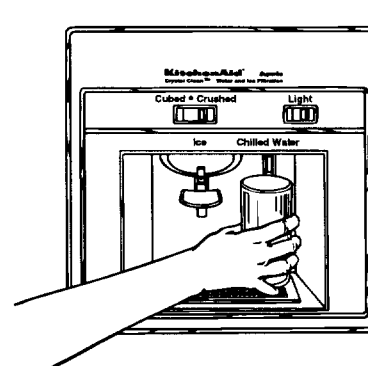

## Dispenser/ice maker operating tips

PROBLEM	CAUSE	SOLUTION
Dispensers won't work	Freezer door open	Close the freezer door.
Ice dispenser won't work	Ice bin not properly installed	Make sure ice bin is pushed in all the way.
	Wrong ice in bin	<b>Use only crescents from ice maker.</b> Shake ice bin occasionally to keep cubes separated and to obtain increased storage capacity.
	Dispenser not used for extended periods of time, causing ice cubes to melt together	Dump old ice and make a new supply.
	Ice dispenser bar held in too long	Wait about three minutes for the dispenser motor to reset. Large amounts of ice should be taken from the bin, <b>not through the dispenser.</b>
	Low water pressure	Call local utility company.
Off-taste or odor in ice	Ice attracts airborne odors; old ice	Dump old ice and make a new supply; store excess ice in a covered container.
	Water quality	For best results, avoid connecting ice maker to a softened water supply. If softened water supply cannot be avoided, make sure the water softener is well maintained and operating properly.
	Foods not properly wrapped	Wrap foods properly in airtight and moisture-proof materials. See page 20.
	Ice bin and freezer may need cleaning	Clean freezer and ice bin. See "Cleaning the refrigerator" on page 17 for instructions.
	Plumbing to ice maker	Follow Installation Instructions for proper ice maker water supply hookup.
	New ice maker	The first few batches of ice from a new ice maker may have an off-taste. Dump this ice and make a new supply.

## Base grille

### To remove:

1. Remove one screw at each end of the base grille.
2. Remove base grille.
3. Replace in reverse order.

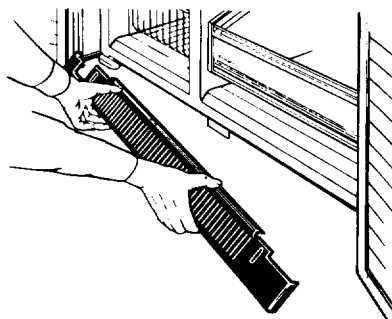

---

## Defrost pan

The defrost pan is located behind the base grille, toward the left side of the refrigerator.

### To remove:

1. Press Power On/Off Switch to the "OFF" position. (See page 5 for instructions).
2. Remove base grille.
3. Find retaining clip (A) under refrigerator.
4. Push up on the clip and, at the same time, slide the pan forward and out.
5. Clean the pan. (See page 17 for instructions.)

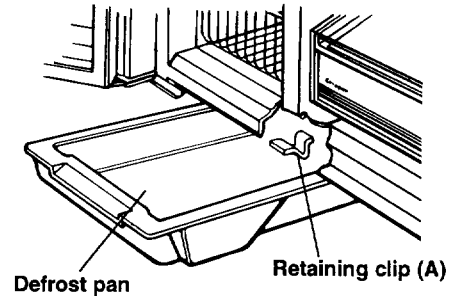

### To replace:

1. Position the edge of the defrost pan approximately 7 inches (17.8 cm) from the left side of the refrigerator.
2. Lift defrost pan into guides and push back until you hear the "click" or "snap" of the retaining clip moving into place.
3. Replace the base grille.
4. Press Power On/Off Switch to the "ON" position.

## Light bulbs

### Light bulbs are located behind the Refrigerator and Freezer Controls:

1. Unplug refrigerator or disconnect power to refrigerator.
2. Reach behind control panel.
3. Unscrew bulb and replace it with a 40-watt, incandescent, medium-base, tubular bulb.
4. Plug refrigerator power cord into outlet or reconnect power to refrigerator.

### Light bulb below ice storage bin:

1. Unplug refrigerator or disconnect power to refrigerator.
2. Remove light cover.
3. Unscrew bulb and replace it with a 40-watt, incandescent, medium-base, tubular bulb.
4. Replace light cover.
5. Plug refrigerator power cord into outlet or reconnect power to refrigerator.

### Light bulb in dispenser area: (dispenser models)

1. Unplug refrigerator or disconnect power to refrigerator.
2. Unscrew the bulb from the top, inside of the dispenser area.
3. Replace bulb with a heavy-duty, 10-watt bulb.
4. Plug refrigerator power cord into outlet or reconnect power to refrigerator.

**IMPORTANT:** Be sure to press Power On/Off Switch to the "ON" position after changing light bulb(s).

---

## Understanding the sounds you may hear

Your new refrigerator may make sounds that your old one didn't make. Because the sounds are new to you, you might be concerned about them. Most of the new sounds are normal. Hard surfaces like the floor, walls, and cabinets can make the sounds seem louder than they

actually are. Due to new product designs, there may be sounds that you are not familiar with. The following chart describes the kinds of sounds that might be new to you and what may be making them.

<b>SOUNDS/OBSERVATIONS</b>	<b>CAUSES</b>
<b>Hum or hiss</b>	The refrigerator's fan motor and moving air.
<b>Clicking or snapping sounds</b>	The thermostat makes a definite click when the refrigerator stops running. It also makes a sound when the refrigerator starts. The defrost timer will click when the defrost cycle starts and stops.
<b>Ice maker sounds</b> • trickling water • clatter of ice	You may hear buzzing (from the water valve), trickling water, and the clatter of ice falling into the bin.
<b>Running sounds</b>	The high-efficiency compressor and motor will run longer than older designs. The internal fan may occasionally run when the compressor is off.
<b>Trickling water/ water sounds</b>	During the defrost cycle, the refrigerator will not be running. The trickling water is the frost accumulated on the freezer coil melting and running into the defrost pan. When the refrigerator stops running, you will hear gurgling in the tubing for a few minutes.
<b>Warm air from upper ventilation panel/ base grille</b>	You may feel air blowing from behind the upper ventilation panel and base grille when the refrigerator is running. This is normal.

---

## Saving Energy

You can help your refrigerator use less electricity.

- Clean the condenser coils regularly.
- Open the door as few times as possible. Think about what you need before you open the door. Get everything out at one time. Keep food organized so you won't have to search for what you want. Close door as soon as food is removed.
- Fill up the refrigerator, but don't overcrowd it so air movement is blocked.
- It is a waste of electricity to set the refrigerator and freezer to temperatures colder than they need to be. If ice cream is firm in the freezer and drinks are as cold as your family likes them, that's cold enough.

# CARING FOR YOUR REFRIGERATOR

Your refrigerator is built to give you many years of dependable service. However, there are a few things you can do to help extend its product life. This section tells

you how to clean your refrigerator and what to do when going on vacation, moving, or during a power outage.

## Cleaning your refrigerator



The refrigerator and freezer compartments defrost automatically. However, clean both once a month to prevent odors from building up. Wipe up spills immediately.

Before cleaning, disconnect the refrigerator from its power supply by pressing the Power On/Off Switch to the "OFF" position. Then, take out all removable parts and clean the refrigerator according to the directions given below. Be sure to press the Power On/Off Switch to the "ON" position when you are finished cleaning.

**⚠ WARNING**



**Explosion Hazard**

**Use nonflammable cleaner.**

**Failure to do so can result in death, explosion, or fire.**

PROBLEM	WHAT TO USE	HOW TO CLEAN
<b>Removable parts</b> (shelves, crisper, etc.)	Sponge or cloth with mild detergent and warm water	Hand wash and dry thoroughly.
<b>Outside</b>	Sponge, cloth, or paper towel with mild detergent, warm water, and a good appliance wax (or good auto paste wax)	Wash outside of cabinet. Do not use abrasive or harsh cleaners. Wipe and dry thoroughly. Wax painted metal surfaces at least twice a year. Apply wax with a clean, soft cloth. <b>Waxing painted metal surfaces provides rust protection.</b> <b>Do not wax plastic parts.</b>
<b>Inside walls</b> (allow freezer to warm up so cloth won't stick)	Sponge, soft cloth, or paper towel with baking soda or mild detergent and warm water	Wash with mixture of warm water and: • mild detergent, or • baking soda (2 tbs to 1 qt [26 g to .95 L] of water). Wipe and dry thoroughly.
<b>Door liners and gaskets</b>	Sponge, soft cloth, or paper towel with mild detergent and warm water	Wipe and dry thoroughly. <b>DO NOT USE cleaning waxes, concentrated detergents, bleaches, or cleaners containing petroleum on plastic parts.</b>
<b>Plastic parts</b> (covers and panels)	Soft, clean sponge or soft, clean cloth with mild detergent and warm water	Wipe and dry thoroughly. <b>DO NOT USE paper towels, window sprays, scouring cleansers, or flammable fluids. These can scratch or damage material. See "Important Safety Instructions" on page 3.</b>
<b>Defrost pan</b>	Sponge or cloth with mild detergent and warm water	Press Power On/Off Switch to the "OFF" position. Remove base grille. (See page 14.) Reach into small opening at right edge and remove the defrost pan. (See page 15.) Wash, rinse, and dry thoroughly. Replace defrost pan. Make sure to push it completely into the opening. Replace base grille. Press Power On/Off Switch to the "ON" position.

PART	WHAT TO USE	HOW TO CLEAN
<b>Condenser coils</b>	Vacuum cleaner with extended narrow attachment	Remove upper ventilation panel to expose condenser coils. (See page 5.) Vacuum coils when dusty or dirty. Coils may need to be cleaned as often as every other month. Replace upper ventilation panel.
<b>Base grille</b>	Vacuum cleaner with brush attachment	Vacuum base grille.
<b>Stainless steel</b>	A professional stainless steel cleaner.	Follow directions included with cleaner.

## Vacation and moving care

### Short vacations

If you will be away for less than four weeks, use these tips to prepare your refrigerator before you leave.

1. Use up any perishables and freeze other items.

2. If your refrigerator has an automatic ice maker:

- Raise wire arm to “OFF” (up) position.
- Shut off water supply to the ice maker.

3. Empty the ice bin.

### Long vacations

If you will be gone for a month or more, follow these steps to prepare your refrigerator.

1. Remove all food from the refrigerator.

2. If your refrigerator has an automatic ice maker:

- Turn off the water supply to the ice maker at least one day ahead of time.
- When the last load of ice drops, turn off the ice maker. Make sure all ice is dispensed out of the ice maker mechanism.

3. Unplug the refrigerator.

4. Clean it, wipe it, and dry well.

5. Tape rubber or wood blocks to the tops of both doors to prop them open far enough for air to get in. This stops odor and mold from building up.

### Moving

If the refrigerator must be moved, contact the dealer from whom you purchased the unit or your local KitchenAid authorized servicer.

## Power interruptions

If electricity goes off, call the power company. Ask how long power will be off.

1. If power will be interrupted 24 hours or less, **keep both doors closed**. This helps food stay cold and frozen.

2. If service will be interrupted longer than 24 hours:

(a) Remove all frozen food and store in a frozen food locker.

OR

(b) Place 2 lbs. (900g) of dry ice in freezer for every cubic foot (28 liters) of freezer space. This will keep food frozen for two to four days. Wear gloves to protect your hands from dry ice burns.

OR

(c) If neither a food locker nor dry ice is available, use or can perishable food at once.

**Remember:** A full freezer stays cold longer than a partly filled one. A freezer full of meat stays cold longer than a freezer full of baked goods. If food contains ice crystals, it may be safely refrozen, although the quality and flavor may be affected. If the condition of the food is poor, or if you feel it is unsafe, dispose of it.

### Questions?

Call our Consumer Assistance Center telephone number, **1-800-235-0665**, from anywhere in the U.S.A. or Canada.

# FOOD STORAGE GUIDE

There is a correct way to package and store refrigerated or frozen food.

To keep food fresher, longer, take the time to study these recommended steps.

## Storing fresh food

Wrap or store food in the refrigerator in airtight and moisture-proof material unless otherwise noted. This prevents food odor and taste transfer throughout the refrigerator. For dated products, check code date to ensure freshness.

### Butter or margarine

Keep opened butter in covered dish or closed compartment. When storing an extra supply, wrap in freezer packaging and freeze.

### Cheese

Store in the original wrapping until you are ready to use it. Once opened, rewrap tightly in plastic wrap or aluminum foil.

### Milk

Wipe milk cartons. For best storage, place milk on interior shelf.

### Eggs

Store in original carton on interior shelf. On some models, an egg storage container is provided for your convenience.

### Fruit

Wash, let dry, and store in refrigerator in plastic bags or crisper. Do not wash or hull berries until they are ready to use. Sort and keep berries in original container in a crisper, or store in a loosely closed paper bag on a refrigerator shelf.

### Leafy vegetables

Remove store wrapping and trim or tear off bruised and discolored areas. Wash in cold water and drain. Place in plastic bag or plastic container and store in crisper.

## Storing fresh food (cont.)

### Vegetables with skins

(carrots, peppers)

Place in plastic bags, or plastic container and store in crisper.

### Fish

Use fresh fish and shellfish the same day as purchased.

### Meat

Store most meat in original wrapping as long as it is airtight and moisture-proof. Rewrap if necessary. See the following for storage times. When storing meat longer than the times given, freeze the meat.

Chicken .....	1-2 days
Bacon .....	5-7 days
Ground beef .....	1-2 days
Cold cuts .....	3-5 days
Steaks/roasts .....	3-5 days
Variety meats .....	1-2 days
Cured meats.....	7-10 days

### Leftovers

Cover leftovers with plastic wrap or aluminum foil. Plastic containers with tight lids can also be used.

**NOTE: Keep your refrigerator smelling fresh with an open box of baking soda.**

# Storing frozen food

The freezer section is designed for storing commercially frozen food and for freezing food at home.

**NOTE:** For further information about preparing food for freezing or food storage times, check a freezer guide or reliable cookbook.

## Packaging

Successful freezing depends on the correct packaging. When you close and seal the package you must not allow air or moisture in or out. If you do, you could have food odor and taste transfer throughout the refrigerator, and also dry out frozen food.

### Packaging recommendations:

- Rigid plastic containers with tight-fitting lids
- Straight-sided canning/freezing jars
- Heavy-duty aluminum foil
- Plastic-coated paper
- Non-permeable plastic wraps (made from saran film)
- Specified freezer self-sealing plastic bags

Follow package or container instructions for proper freezing methods.

### Do not use:

- Bread wrappers
- Non-polyethylene plastic containers
- Containers without tight lids
- Wax paper or wax-coated freezer wrap
- Thin, semi-permeable wrap

## Freezing

Your freezer will not quick-freeze any large quantity of food. Put no more unfrozen food into the freezer than will freeze within 24 hours (about 2 to 3 lbs of food per cubic foot [907-1,350 g per liter] of freezer space). Leave enough space in the freezer for air to circulate around packages. Also leave enough room at the front so the door can close tightly.

Storage times vary according to the quality and type of food, the type of packaging used (airtight and moisture-proof), and the storage temperature. Ice crystals inside a sealed package are normal. It means that moisture in the food and air inside the package have condensed, creating ice crystals.

**NOTE: Allow hot foods to cool at room temperature for 30 minutes, then package and freeze. Cooling hot foods before freezing saves energy.**

# TROUBLESHOOTING GUIDE

You can solve many common refrigerator problems easily, saving you the cost of a possible service call. Try the suggestions below to see if you can solve your

problem without outside help. If the suggestions do not work, please call the KitchenAid Consumer Assistance Center.

## Your refrigerator will not operate

Check if ...	Then ...
The power supply cord is unplugged.	Firmly plug the cord into a live outlet with proper voltage.
A household fuse has blown or circuit breaker has tripped.	Replace the fuse or reset the circuit.
The Refrigerator Control is turned to the "OFF" position.	Refer to the "Setting temperature controls" section.
The refrigerator is defrosting.	Recheck to see if the refrigerator is operating in 30 minutes. Your refrigerator will regularly run an automatic defrost cycle.
	If it is still not running after checking the above items, call the Consumer Assistance Center.

## The lights do not work

Check if ...	Then ...
The power supply cord is unplugged.	Firmly plug the cord into a live outlet with proper voltage.
A household fuse or circuit breaker has tripped.	Replace the fuse or reset the circuit.
A light bulb is loose in the socket.	Turn the Freezer Control to OFF. Disconnect the refrigerator from the electrical supply. Gently remove the bulb and reinsert. Then reconnect the refrigerator to the electrical supply and reset the Freezer Control.
A light bulb has burned out.	Replace with an appliance bulb of the same wattage, size, and shape. See the "Changing the light bulbs" section.

## There is water in the defrost drain pan

Check if ...	Then ...
The refrigerator is defrosting.	The water will evaporate. It is normal for water to drip into the defrost pan.
It is more humid than normal.	Expect that the water in the defrost pan will take longer to evaporate. This is normal when it is hot or humid.
Water in the defrost pan is overflowing.	Check to make sure your refrigerator is level. (See the "Leveling" section.) If it is still overflowing, there is probably something wrong with the refrigerator. Call the Consumer Assistance Center.

## Troubleshooting (cont.)

### The motor seems to run too much

Check if ...	Then ...
The room temperature is hotter than normal.	Expect the motor to run longer under warm conditions. At normal room temperatures, expect your motor to run about 40% to 80% of the time. Under warmer conditions, expect it to run even more of the time.
A large amount of food has just been added to the refrigerator.	Adding a large amount of food warms the refrigerator. It is normal for the motor to run longer in order to cool the refrigerator back down. See the "Food Storage Guide" section.
The door is opened often.	Expect the motor to run longer when this occurs. In order to conserve energy, try to get everything you need out of the refrigerator at once, keep food organized so it is easy to find, and close the door as soon as the food is removed.
The controls are not set correctly for the surrounding conditions.	Refer to the "Setting temperature controls" section.
The doors are not closed completely.	Push the doors firmly shut. If they will not shut all the way, see "The doors will not close completely," later in this section.
The base grille is dirty or blocked.	This prevents air circulation and makes the motor work harder. Remove the grille and clean.
The condenser coils are dirty.	This prevents air transfer and makes the motor work harder. Clean the condenser coils. Refer to the "Cleaning your refrigerator" section.
The door gaskets are not sealed all the way around.	Contact a qualified person or a technician.
	If the problem is not due to any of the above, remember that your new refrigerator will run longer than your old one due to its high-efficiency motor.

### The refrigerator seems to make too much noise

Check if ...	Then ...
The sounds and noises are common for new refrigerators.	Refer to the "Understanding the sounds you may hear" section.

## The ice maker is not producing ice

Check if ...	Then ...
The freezer temperature is not cold enough to produce ice.	See the "Setting controls" section.
The ice maker arm is in the "OFF" (arm up) position.	Lower arm to the "ON" (arm down) position. See the "Ice maker operation" section.
The water line shutoff valve to the refrigerator is not turned on.	Turn on the water valve.
An ice cube is jammed in the ejector arm.	Remove the ice from the ejector arm with a plastic utensil. Refer to the "Ice maker operation" section.
The ice maker mold has no water in it or no ice has been produced.	Check to see if your refrigerator has been connected to your home water supply and the supply shutoff valve is turned on.
	If not due to any of the above, there may be a problem with the water line. Contact the Consumer Assistance Center.

## The ice maker is producing too little ice

Check if ...	Then ...
The ice maker has just been installed.	Wait 72 hours for full ice production to begin. Once your refrigerator is cooled down, the ice maker should begin producing 56-72 cubes every 24 hours.
A large amount of ice has just been removed.	Allow 24 hours for ice maker to produce more ice.
The controls are not set correctly.	Refer to the "Setting temperature controls" section.
The water shutoff valve is not turned completely on.	Turn valve on fully. Refer to the "Ice maker operation" section.
There is a water filter installed on the refrigerator. This filter may be clogged or installed incorrectly.	First, check the filter installation instructions to ensure that the filter was installed correctly and is not clogged. If installation or clogging is not a problem, call a qualified person or a technician.

## Off-taste or odor in the ice

Check if ...	Then ...
The plumbing connections are new, causing discolored or off-flavored ice.	Discard the first few batches of ice.
The ice cubes have been stored for too long.	Throw old ice away and make a new supply.
Food in the freezer has not been wrapped properly.	Refer to the "Storing frozen food" section.
Freezer and ice bin need to be cleaned.	See the "Cleaning your refrigerator" section.
Water contains minerals (such as sulfur).	A filter may need to be installed to remove the minerals.

## The divider between the two compartments is warm

Check if ...	Then ...
The condenser coils or base grille are dirty or clogged.	Clean according to the "Cleaning your refrigerator" section.
The motor has quit working.	See "Your refrigerator will not operate" earlier in this section.
	<b>NOTE:</b> The refrigerator temperature may turn from warm to hot.
	If not due to any of the above, the warmth is probably due to normal operation of the automatic exterior moisture control. If still concerned, call the Consumer Assistance Center or an authorized KitchenAid service company.

## Temperature is too warm

Check if ...	Then ...
The door(s) are opened often.	Be aware that the refrigerator will warm when this occurs. In order to keep the refrigerator cool, try to get everything you need out of the refrigerator at once, keep food organized so it is easy to find, and close the door as soon as the food is removed.
A large amount of food has just been added to the refrigerator or freezer.	Adding a large amount of food warms the refrigerator. It can take several hours for the refrigerator to return to the normal temperature.
The controls are not set correctly for the surrounding conditions.	Refer to the "How controls work" section.

## There is interior moisture build-up

Check if ...	Then ...
The door is opened often.	To avoid humidity build-up, try to get everything you need out of the refrigerator at once, keep food organized so it is easy to find, and close the door as soon as the food is removed. (When the door is opened, humidity from the room air enters the refrigerator. The more often the door is opened, the faster humidity builds up, especially when the room itself is very humid.)
The room is humid.	It is normal for moisture to build up inside the refrigerator when the room air is humid.

## There is interior moisture build-up (cont.)

Check if ...	Then ...
The food is not packaged correctly.	Check that all food is securely wrapped. If necessary, repackage food according to the guidelines in the "Food Storage Guide" section. Wipe off damp food containers before placing in the refrigerator.
The controls are not set correctly for the surrounding conditions.	Refer to the "Setting temperature controls" section.
A self-defrost cycle was completed.	It is normal for droplets to form on the back wall after the refrigerator self-defrosts.

## The doors will not close completely

Check if ...	Then ...
Food packages are blocking the door open.	Rearrange containers so that they fit more tightly and take up less space.
The ice bin is out of position.	Push the ice bin in all the way.
The pans, shelves, bins, or baskets are out of position.	Put all pans, shelves, bins, and baskets back into their correct position.
The gaskets are dirty.	Clean gaskets according to the directions in the "Caring for Your Refrigerator" section.
The doors were removed during product installation and not properly replaced.	Remove and replace the doors or, contact a qualified person.

## The doors are difficult to open

Check if ...	Then ...
The gaskets are dirty or sticky.	Clean gaskets according to the directions in the "Caring for Your Refrigerator" section.

# REQUESTING ASSISTANCE OR SERVICE

To avoid unnecessary service calls, please check the "Troubleshooting Guide" section. It may save you the cost of a service call. If you still need help, follow the instructions below.

## If you need assistance or service in U.S.A.

**Call the KitchenAid Consumer Assistance Center toll-free at 1-800-235-0665.**

**Our consultants are available to assist you.**

When calling: Please know the purchase date, and the complete model and serial number of your appliance (see the "A Note to You" section). This information will help us better respond to your request.



**Our consultants provide assistance with:**

- Features and specifications on our full line of appliances
- Installation information

- Use and maintenance procedures
- Accessory and repair parts sales
- Specialized customer assistance (Spanish speaking, hearing impaired, limited vision, etc.)
- Referrals to local dealers, service companies, and repair parts distributors

**KitchenAid service technicians** are trained to fulfill the product warranty and provide after-warranty service, anywhere in the United States.

To locate the authorized KitchenAid service company in your area, you can also look in your telephone directory Yellow Pages.

## If you need replacement parts

If you need to order replacement parts, we recommend that you only use factory-authorized parts. These parts will fit right and work right, because they are made to the same exacting specifications used to build every new KitchenAid\* appliance.

To locate factory-authorized parts in your area, call our Consumer Assistance Center telephone number, your nearest authorized service center, or KitchenAid Factory Service at 1-800-442-1111.

## For further assistance

If you need further assistance, you can write to KitchenAid with any questions or concerns at:

KitchenAid Brand Home Appliances  
Consumer Assistance Center  
c/o Correspondence Dept.  
2000 North M-63  
Benton Harbor, MI 49022-2692

Please include a daytime phone number in your correspondence.

# REQUESTING ASSISTANCE OR SERVICE

Before calling for assistance or service, please check the "Troubleshooting Guide" section. It may save you the cost of a service call. If you still need help, follow the instructions below.

## If you need assistance or service in Canada

### 1. If the problem is not due to one of the items listed in "Troubleshooting Guide"†...



Contact the dealer from whom you purchased your appliance, or call the KitchenAid Canada Consumer Assistance Centre toll-free, **8:30 a.m. – 6 p.m. (EST)**, at **1-800-235-0665**.

### 2. If you need service†...

Contact your nearest KitchenAid Canada Appliance Service branch or authorized servicing outlet to service your appliance. (See list below.) Make sure the service company you contact is authorized to service your appliance during the warranty period.

†When asking for assistance or service, please provide a detailed description of the problem, your appliance's complete model and serial numbers, and the purchase date. (See the "A Note to You" section.) This information will help us respond properly to your request.

### KitchenAid Canada Appliance Service – Consumer Services

**Direct service branches:**

<b>BRITISH COLUMBIA</b>		1-800-665-6788
<b>ALBERTA</b>		1-800-661-6291
<b>ONTARIO</b> (except 807 area code)	Ottawa area	1-800-267-3456
	Outside the Ottawa area	1-800-807-6777
<b>MANITOBA, SASKATCHEWAN</b> and 807 area code in ONTARIO		1-800-665-1683
<b>QUEBEC</b>	Montreal (except South Shore)	1-800-361-3032
	South Shore Montreal	1-800-361-0950
	Quebec City	1-800-463-1523
	Sherbrooke	1-800-567-6966
<b>ATLANTIC PROVINCES</b>		1-800-565-1598

## For further assistance

If you need further assistance, you can write to KitchenAid Canada with any questions or concerns at:

Consumer Relations Department  
KitchenAid Canada  
1901 Minnesota Court  
Mississauga, Ontario L5N 3A7

Please include a daytime phone number in your correspondence.

# KitchenAid\*

## Built-In Refrigerator Warranty

LENGTH OF WARRANTY:	KITCHENAID WILL PAY FOR:	KITCHENAID WILL NOT PAY FOR:
<b>TWO YEAR FULL WARRANTY</b> FROM DATE OF INSTALLATION	Replacement parts and repair labor costs to correct defects in materials or workmanship. Service must be provided by an authorized KitchenAid servicing outlet.	<b>A. Service calls to:</b> 1. Correct the installation of the refrigerator. 2. Instruct you how to use the refrigerator. 3. Replace house fuses or correct house wiring. 4. Replace house plumbing. <b>B. Repairs when refrigerator is used in other than normal home use.</b> <b>C. Damage resulting from accident, alteration, misuse, abuse, improper installation, or installation not in accordance with local electrical codes or plumbing codes.</b> <b>D. Any food loss due to product failure.</b> <b>E. Any labor costs during the limited warranty.</b> <b>F. Replacement parts or repair labor costs for units operated outside the United States or Canada.</b> <b>G. Repairs to parts or systems resulting from unauthorized modifications made to the appliance.</b> <b>H. Removal and replacement of trim or decorative panels that interfere with servicing the product.</b> <b>I. Labor or parts installed by any unauthorized service company during the full warranty period, unless approved by KitchenAid before service is performed.</b>
<b>THIRD THROUGH SIXTH YEAR FULL WARRANTY</b> FROM DATE OF INSTALLATION	Replacement parts and repair labor costs to correct defects in materials or workmanship in the automatic ice maker. Service must be provided by an authorized KitchenAid servicing outlet.  Replacement parts and repair labor costs to correct defects in materials or workmanship in the sealed refrigeration system.  These parts are: 1. Compressor; 2. Evaporator; 3. Condenser; 4. Drier; 5. Connecting Tubing.  Service must be provided by an authorized KitchenAid servicing outlet.	
<b>SEVENTH THROUGH TWELFTH YEAR LIMITED WARRANTY</b> FROM DATE OF INSTALLATION	Replacement parts to correct defects in materials or workmanship in the sealed refrigeration system. These parts are: 1. Compressor; 2. Evaporator; 3. Condenser; 4. Drier; 5. Connecting Tubing.	

11/97

**KITCHENAID AND KITCHENAID CANADA DO NOT ASSUME ANY RESPONSIBILITY FOR INCIDENTAL OR CONSEQUENTIAL DAMAGES.** Some states or provinces do not allow the exclusion or limitation of incidental or consequential damages, so this exclusion or limitation may not apply to you.

**This warranty gives you specific legal rights, and you may also have other rights which may vary from state to state or province to province.**

**Outside the United States and Canada, a different warranty may apply. For details, please contact your authorized KitchenAid dealer.**

If you need service, first see the "Troubleshooting Guide" section of this book. After checking the "Troubleshooting Guide," additional help can be found by checking the "Requesting Assistance or Service" section or by calling our Consumer Assistance Center, **1-800-235-0665** (toll-free), from anywhere in the U.S.A. or Canada.

# GUIDE D'UTILISATION ET D'ENTRETIEN

Réfrigérateur-  
congélateur  
encastré de 36 po,  
42 po, 48 po

Table des matières .....2

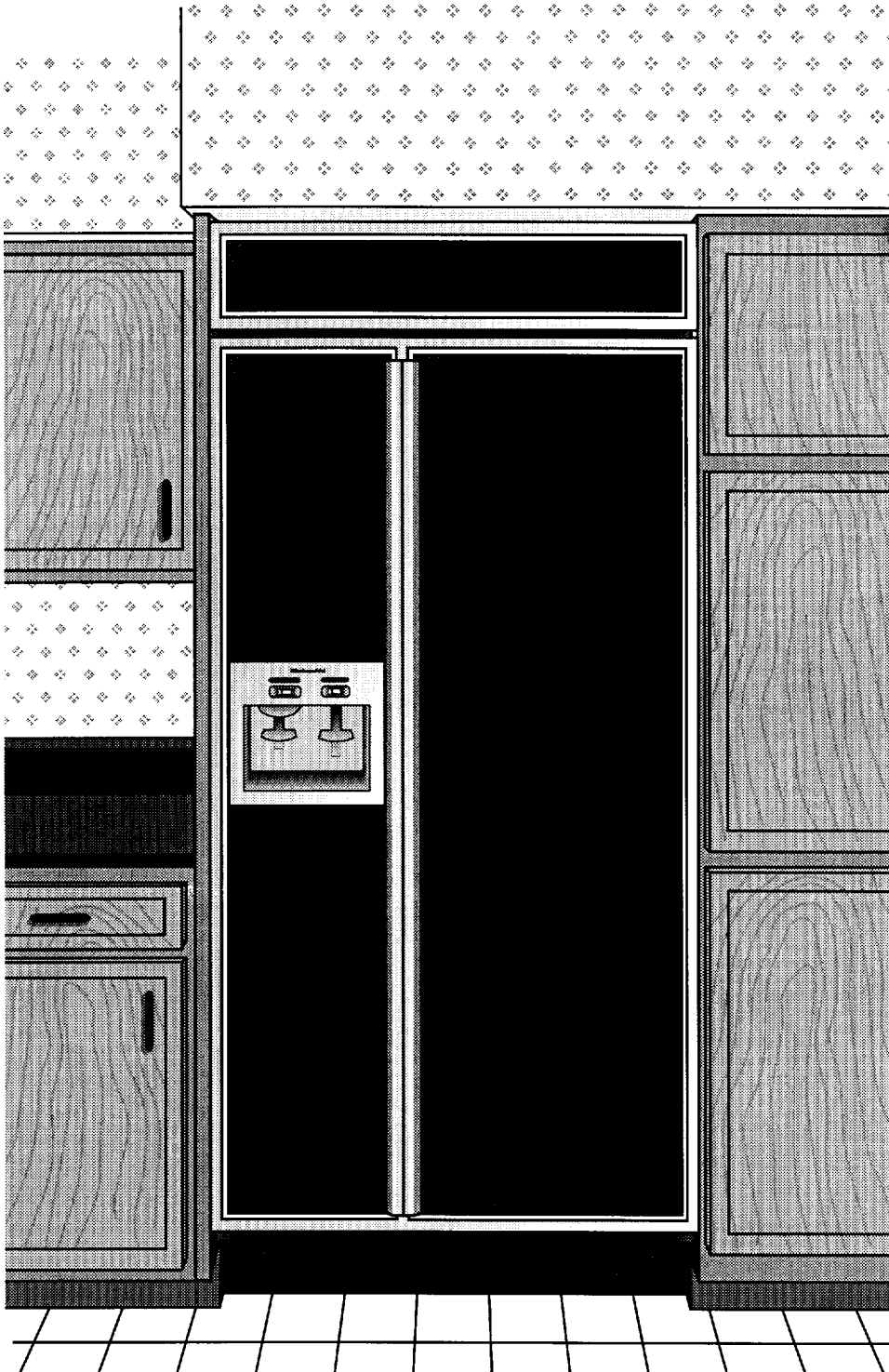

# TABLE DES MATIÈRES

	Page		Page
<b>Note à l'utilisateur</b> .....	2	Utilisation de la machine à glaçons automatique .....	11
<b>Sécurité du réfrigérateur</b> .....	3	Solutions aux problèmes de fonctionnement de la machine à glaçons .....	11
Mise au rebut prudente de votre vieux réfrigérateur .....	3	Retrait du bac de la machine à glaçons .....	11
<b>Pièces et caractéristiques</b> .....	4	Utilisation des distributeurs d'eau froide et de glaçons .....	13
<b>Utilisation du réfrigérateur</b> .....	5	Grille de la base .....	14
Retrait du panneau de ventilation supérieur .....	5	Retrait du plateau de dégivrage .....	15
Utilisation de l'interrupteur .....	5	Ampoules .....	15
Système de gestion de la température ExtendFresh* .....	6	Les bruits de l'appareil .....	16
Réglage de la température .....	6	Économie d'énergie .....	16
Caractéristiques du réfrigérateur .....	7	<b>Entretien du réfrigérateur</b> .....	17
Compartiment range-tout .....	7	Nettoyage du réfrigérateur .....	17
Balconnets réglables de la porte .....	7	Entretien avant les vacances ou lors d'un déménagement .....	18
Tablettes SpillClean* du réfrigérateur .....	7	Pannes de courant .....	18
Bac à viande FreshChill* .....	8	<b>Guide de conservation des aliments</b> .....	19
Bac à légumes à humidité contrôlée ClearVue* .....	9	Conservation des aliments frais .....	19
Oeufrier avec couvercle .....	10	Conservation des aliments congelés .....	20
Casier à vin .....	10	<b>Guide de dépannage</b> .....	21
Caractéristiques du congélateur .....	10	<b>Demande d'assistance ou de service</b> .....	26
Clayettes réglables du congélateur .....	10	<b>Garantie</b> .....	27
Paniers coulissants du congélateur .....	10		

## NOTE À L'UTILISATEUR

### Merci d'avoir acheté un appareil électroménager KitchenAid\*.

KitchenAid conçoit les meilleurs appareils pour la pièce la plus importante de votre domicile. Pour que ce produit puisse vous procurer de nombreuses années de service sans problème, nous avons préparé ce guide d'utilisation et d'entretien. Vous y trouverez de nombreux renseignements sur les méthodes d'entretien convenables et sur l'utilisation en sécurité de votre nouvel appareil. Veuillez les lire attentivement.

Veillez aussi remplir et retourner la **carte d'inscription du produit**, fournie avec votre appareil. Cette carte nous aidera à vous tenir au courant de tout nouveau renseignement au sujet de votre appareil électroménager.

### Inscrivez ces renseignements concernant votre modèle.

Veillez inscrire les renseignements suivants au sujet de votre réfrigérateur pour nous permettre de mieux nous aider à fournir une assistance ou un service si vous en avez besoin. Vous devrez connaître le numéro au complet du modèle et le numéro de série. Ces renseignements sont indiqués sur la plaque signalétique indiquant le numéro de modèle et le numéro de série.

Si vous avez besoin d'assistance ou de service ... Voir la section «Guide de dépannage» de ce livret. Après cette consultation, une autre aide peut être obtenue en vérifiant la section «Demande d'assistance ou de service».

**Nom du marchand**

---

**Adresse**

---

**Numéro de téléphone**

---

**Numéro de modèle**

---

**Numéro de série**

---

**Date d'achat**

---

(Voir la section «Pièces et caractéristiques» pour l'emplacement de la plaque signalétique du numéro de modèle et du numéro de série.)

**Conservez ce livret et votre reçu de vente pour référence ultérieure.**

# SÉCURITÉ DU RÉFRIGÉRATEUR

## Votre sécurité et celle des autres sont très importantes.

Nous donnons de nombreux messages de sécurité importants dans ce manuel et au sujet de votre appareil ménager. Assurez-vous de toujours lire tous les messages de sécurité et de les respecter.



Ce symbole d'alerte de sécurité vous signale les dangers susceptibles de causer un décès et des blessures graves. Tous les messages de sécurité seront précédés du symbole d'alerte de sécurité et du mot «DANGER» ou «AVERTISSEMENT». Ces mots signifient :

**⚠ DANGER**

Risque certain de décès ou de blessure grave si vous ne suivez pas les instructions.

**⚠ AVERTISSEMENT**

Risque possible de décès ou de blessure grave si vous ne suivez pas les instructions.

Tous les messages de sécurité identifient le danger et vous indiquent comment réduire le risque de blessure et ce qui peut se produire en cas de non-respect des instructions.

## IMPORTANTES INSTRUCTIONS DE SÉCURITÉ

**AVERTISSEMENT : Pour réduire les risques d'incendie, de choc électrique ou de blessures lors de l'utilisation du réfrigérateur, prendre quelques précautions fondamentales, y compris les suivantes :**

- Brancher l'appareil à une prise à 3 alvéoles reliée à la terre.
- Ne pas enlever la broche de liaison à la terre.
- Ne pas utiliser un adaptateur.
- Ne pas utiliser un câble de rallonge.
- Débrancher la source de courant électrique avant l'entretien.
- Enlever les portes de votre vieux réfrigérateur.
- Utiliser un produit de nettoyage ininflammable seulement.
- Garder les matériaux et les vapeurs inflammables, telle que l'essence, loin du réfrigérateur.
- Deux personnes ou plus doivent déplacer et installer le réfrigérateur.
- Débrancher le réfrigérateur avant l'installation de la machine à glaçons.
- Utiliser un verre robuste pour prendre des glaçons ou de l'eau (sur certains modèles).

– CONSERVEZ CES INSTRUCTIONS –

## Mise au rebut prudente de votre vieux réfrigérateur

**⚠ AVERTISSEMENT**

**Risque de suffoquer**

**Enlever les portes de votre vieux réfrigérateur.**

**Le non-respect de cette instruction peut causer un décès ou des lésions cérébrales.**

**IMPORTANT:** Les enfants qui s'enferment ou qui suffoquent dans un réfrigérateur ne sont pas d'anciens problèmes. Les réfrigérateurs abandonnés ou mis au rebut présentent des dangers même s'ils sont laissés abandonnés «pendant quelques jours» seulement. Si vous vous débarrassez de votre vieux réfrigérateur, veuillez observer les instructions suivantes pour aider à éviter les accidents.

**AVANT DE METTRE AU REBUT VOTRE VIEUX RÉFRIGÉRATEUR OU CONGÉLATEUR :**

- Enlever les portes.
- Laisser les tablettes en place de sorte que les enfants ne peuvent pas facilement se glisser à l'intérieur.

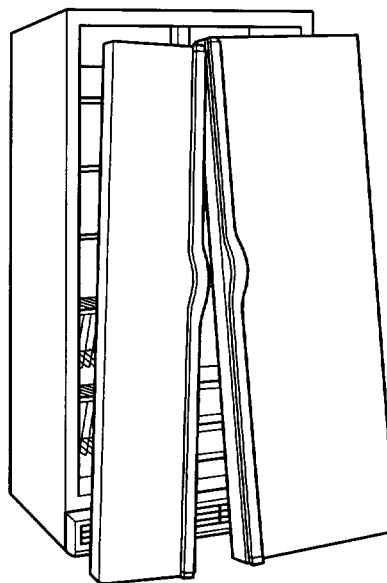

# PIÈCES ET CARACTÉRISTIQUES

Cette section présente une illustration descriptive de votre réfrigérateur. Veuillez utiliser ces renseignements pour bien connaître les pièces et les caractéristiques. Les références de page sont incluses pour vous accommoder.

**REMARQUE :** Ce manuel couvre plusieurs modèles différents. Le réfrigérateur que vous avez acheté peut avoir certaines ou toutes les caractéristiques indiquées ci-dessous.

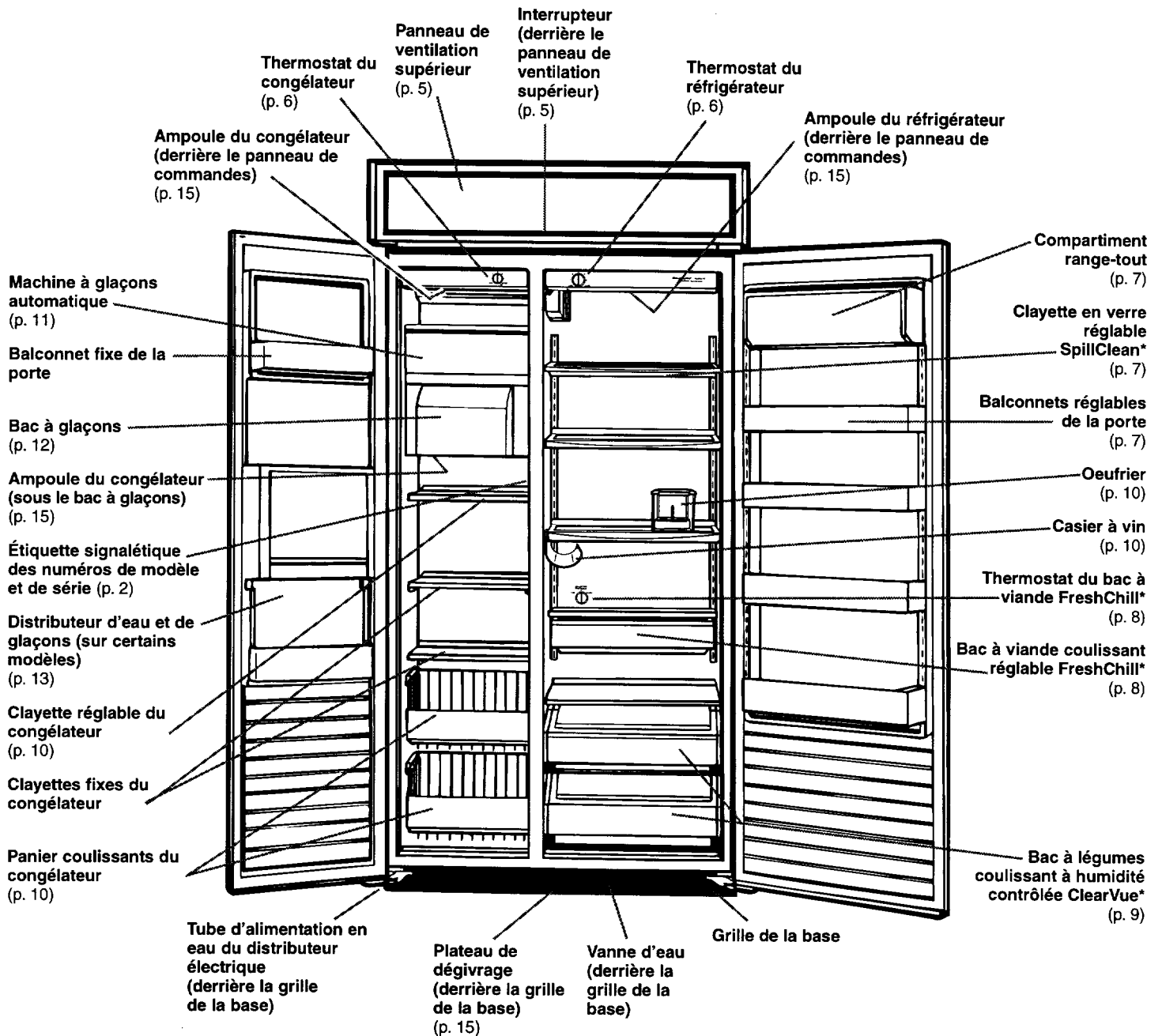

# UTILISATION DU RÉFRIGÉRATEUR

Pour obtenir le meilleur rendement du réfrigérateur, il est important de l'utiliser convenablement. On décrit dans cette section les méthodes de réglage de la température,

comment effectuer le réglage de certaines fonctions du réfrigérateur, et comment économiser l'énergie.

## ⚠ AVERTISSEMENT



### Risque de choc électrique

Brancher sur une prise à 3 alvéoles reliée à la terre.

Ne pas enlever la broche de liaison à la terre.

Ne pas utiliser un adaptateur.

Ne pas utiliser un câble de rallonge.

Le non-respect de ces instructions peut causer un décès, un incendie ou un choc électrique.

## ⚠ AVERTISSEMENT



### Risque d'explosion

Garder les matériaux et les vapeurs inflammables telle que l'essence, loin du réfrigérateur.

Le non-respect de cette instruction peut causer un décès, une explosion, ou un incendie.

## Retrait du panneau de ventilation supérieur

Modèles à panneau —

### Pour le retirer :

1. Prendre le panneau par ses deux extrémités.
2. Pousser vers le haut et retirer.

### Pour le replacer :

1. Insérer les crochets (situés à l'arrière du panneau de ventilation) dans les fentes du support.
2. Tirer le panneau légèrement vers le bas jusqu'à ce qu'il tombe bien en place.

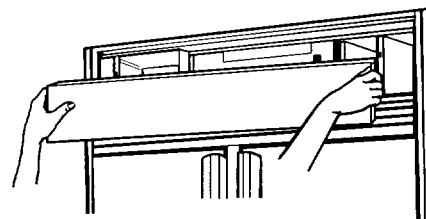

Modèles à panneau en acier inoxydable à contour —  
**KSSC36M, KSSC42M, KSSC48M**

### Pour le retirer :

1. Saisir les deux extrémités du panneau de ventilation.
2. Pousser directement vers le haut, ensuite le retirer.

### Pour le replacer :

1. Insérer les crochets (situés à l'arrière du panneau de ventilation) dans les fentes de la garniture latérale.
2. Tirer le panneau de ventilation légèrement vers le bas jusqu'à ce qu'il tombe bien en place.

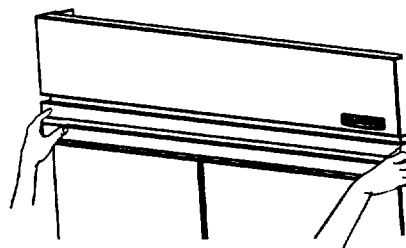

## Utilisation de l'interrupteur

L'interrupteur se trouve derrière le panneau de ventilation supérieur. On l'utilise pour arrêter le courant du réfrigérateur avant le nettoyage de l'appareil ou le remplacement d'une ampoule électrique.

### Pour arrêter le courant :

1. Retirer le panneau de ventilation supérieur.
2. Régler l'interrupteur en position ARRÊT (OFF).

### Pour remettre en marche :

1. Régler l'interrupteur en position EN MARCHÉ (ON).
2. Replacer le panneau de ventilation supérieur.

**IMPORTANT :** S'assurer que l'interrupteur est en position EN MARCHÉ après le nettoyage de l'appareil ou le remplacement d'une ampoule électrique.

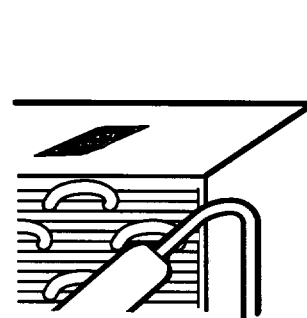

## Système de gestion de la température **EXTENDFRESH\***

Le système de gestion de la température ExtendFresh contrôle la température indépendamment dans le compartiment de congélation et dans le compartiment de réfrigération. Le système aide à prolonger la fraîcheur des aliments dans le réfrigérateur en réagissant à des variations de température aussi faibles que 1,5°F. À la différence de la plupart des réfrigérateurs qu'on trouve aujourd'hui sur le marché, le système ExtendFresh de ce réfrigérateur utilise un ventilateur spécial Smart\* Fan pour faire passer immédiatement de l'air froid du congélateur au réfrigérateur pour produire un abaissement de la température plus rapide, sans qu'une mise en marche du compresseur soit nécessaire. De même, le système maintient une température constante qui n'est pas affectée par les variations de la température extérieure, comme celles imputables aux variations saisonnières et au thermostat programmable, ou même par les variations de température dans d'autres compartiments à l'intérieur du réfrigérateur.

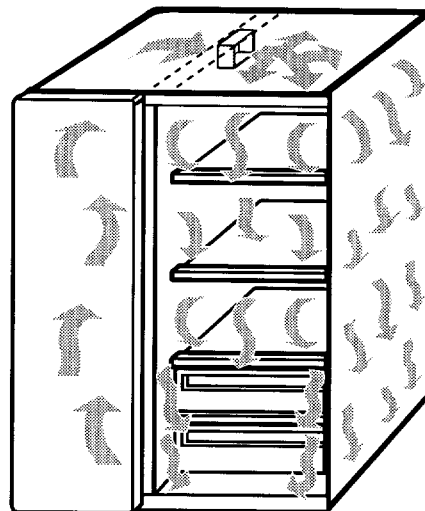

### Thermostats

Les thermostats du réfrigérateur et du congélateur ont été pré-réglés à l'usine. Ces réglages devraient être appropriés pour l'usage normal d'un réfrigérateur ménager. Laisser au réfrigérateur le temps d'atteindre la température pré-réglée (environ 24 heures) avant de changer la position de réglage.

#### **Pour changer le réglage de la température :**

Régler le thermostat du réfrigérateur et/ou du congélateur.

- Pour faire baisser la température, tourner la commande dans le sens des aiguilles d'une montre.
- Pour faire monter la température, tourner la commande dans le sens inverse.

**IMPORTANT :** Le réglage **Off** (arrêt) arrête toute action refroidissante mais ne débranche pas le réfrigérateur de la source de courant.

Si c'est possible, laisser s'écouler une période de 24 heures avant de placer des aliments dans le réfrigérateur. Le réfrigérateur ne se refroidira pas plus vite si on choisit une position de réglage plus élevée. Si on introduit des aliments dans le réfrigérateur avant qu'il se soit complètement refroidi, il lui faudra plus de temps pour atteindre la température désirée, et certains de ces aliments pourraient se détériorer.

Après 24 heures, ajuster la température progressivement jusqu'au niveau désiré, en modifiant la position de réglage de la commande par intervalle d'une unité. La position «1» correspond à la température la plus élevée; la position «5» correspond à la température la plus basse. Après chaque ajustement du réglage, laisser le réfrigérateur fonctionner pendant 24 heures.

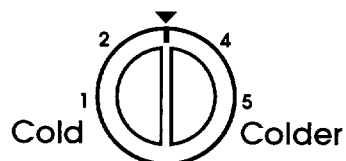

**Thermostat du réfrigérateur**

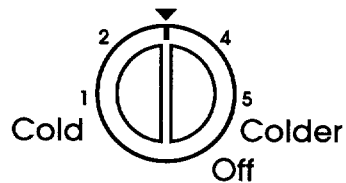

**Thermostat du congélateur**

# Caractéristiques du réfrigérateur

## Compartiment range-tout

Le compartiment range-tout peut être placé n'importe où dans la porte du réfrigérateur.

### Pour le retirer :

1. Prendre le compartiment par les deux extrémités.
2. Lever et tirer.

### Pour le replacer :

1. Insérer les crochets du compartiment dans les crans de crémaillère situés de chaque côté de la porte.
2. Pousser vers le bas pour mettre en place.

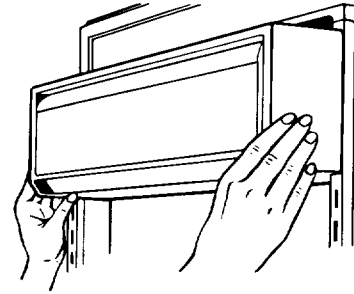

## Balconnets réglables de la porte

Les balconnets de porte peuvent recevoir des bouteilles de deux litres et être placés n'importe où dans la porte du réfrigérateur.

### Pour le retirer :

1. Saisir le balconnet de porte.
2. Lever et tirer.

### Pour le replacer :

1. Insérer les crochets du balconnet dans les crans de crémaillère situés de chaque côté de la porte.
2. Pousser vers le bas pour mettre en place.

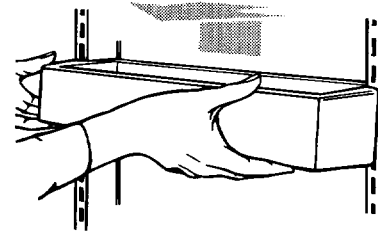

## SpillClean\*

### tablettes du réfrigérateur

Ajuster la position des étagères dans le réfrigérateur en fonction des besoins.

### Pour enlever les étagères :

1. Soulever l'étagère à l'avant.
2. Soulever l'étagère à l'arrière.
3. Tirer l'étagère en ligne droite pour l'extraire du réfrigérateur.

**IMPORTANT :** Les étagères de verre sont lourdes. Les manipuler prudemment.

### Pour remettre en place les étagères :

1. Guider les crochets arrière de l'étagère dans les ouvertures d'appui sur la paroi arrière du réfrigérateur.
2. Soulever l'étagère à l'avant pour que les crochets puissent descendre dans les ouvertures. Abaisser l'avant pour placer l'étagère horizontalement.
3. Contrôler la stabilité de l'étagère pour vérifier que les crochets ont été convenablement insérés.

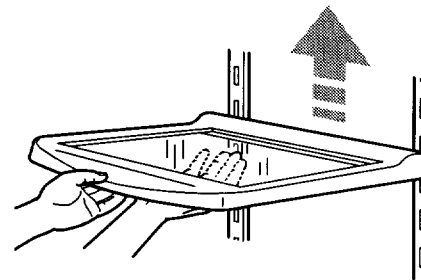

## Bac à viande FreshChill\*

Le bac à viande FreshChill a été conçu pour permettre de ranger les aliments à des températures plus basses que la température moyenne du réfrigérateur. On peut placer le réceptacle du bac à viande dans n'importe quelle série de crans à crémaillère. **Par contre, pour un usage à température contrôlée, il faut que le bac à viande soit installé dans l'avant-dernière rangée de crans, en partant du bas.**

**IMPORTANT :** Si le bac à viande est installé dans n'importe quelle rangée de crans autre que l'avant-dernière rangée de crans en partant du bas, boucher l'orifice d'alimentation d'air. À cette fin, un bouchon est collé à l'aide d'un ruban adhésif au fond du bac à viande. Le raccord à air en caoutchouc (placé derrière le bac à viande) dirige l'air provenant des trous de l'alimentation en air dans le bac à viande. Si le raccord d'air se détache, le remettre en le poussant dans l'ouverture carrée au dos du bac à viande.

### Pour le retirer :

1. Faire glisser le bac à viande vers soi jusqu'à arrêt complet.
2. Soulever légèrement l'avant du bac à viande.
3. Tirer le bac à viande.

### Pour le replacer :

1. Positionner les rouleaux du bac à viande entre le rouleau avant du rail et le rail.
2. Pousser vers le haut et sur le rail.
3. Faire glisser vers l'arrière jusqu'à la butée.

## Réglage du thermostat du bac à viande FreshChill\*

Le thermostat du bac à viande FreshChill permet de régler la température de rangement du bac à viande freshchill.

L'air froid circule dans le bac à viande FreshChill par une conduite d'air qui relie le congélateur au réfrigérateur. Le réglage de la température permet à plus ou moins d'air de passer par l'ouverture. Régler le thermostat à «Cold» pour fermer le conduit d'air.

**IMPORTANT :** Si un aliment gèle dans le bac à viande FreshChill, le compartiment range-tout ou le bac à légumes, tourner le réglage de la température du bac à viande FreshChill à «Cold» (Froid). Si le distributeur d'eau cesse de fonctionner, l'eau dans le conduit peut être gelée. Dans ces cas, tourner le réglage de la température du bac à viande FreshChill à (Froid).

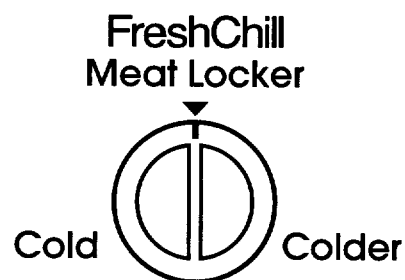
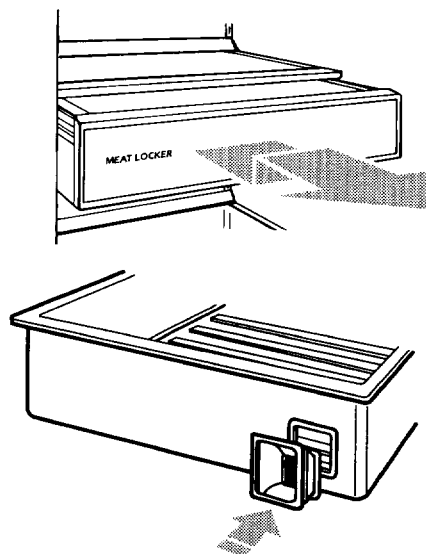

## Bac à légumes à humidité contrôlée ClearVue\*

Les bacs à légumes à température contrôlée permettent de maximiser la conservation des légumes et fruits frais. Les commandes des bacs à légumes sont placées sous le bord avant des bacs. Ces organes de commande permettent d'ajuster le niveau hygrométrique dans les bacs. Placer les commandes à la position HIGH pour la conservation de laitue, chou et autres légumes à feuilles. Placer les commandes à la position LOW pour la conservation de pommes, maïs et autres produits frais qui comportent une pelure.

**IMPORTANT :** À l'occasion un aliment peut geler dans le bac à viande FreshChill, le compartiment range-tout ou le bac à légumes. Quand ceci se produit, tourner le réglage de la température du bac à viande FreshChill à «Cold» (Froid).

### Pour retirer les bacs à légumes :

1. Tirer le bac jusqu'à l'arrêt complet.
2. Soulever le devant du bac et tirer complètement.

### Pour replacer les bacs :

1. Placer en position les roulettes du bac entre les roulettes avant de la rail et la rail.
2. Pousser le bac vers le haut et sur la rail.
3. Glisser le bac vers l'arrière jusqu'à l'arrêt.

### Pour retirer les couvercles en verre :

1. Soulever le côté droit du couvercle en verre pour dégager le dispositif de retenue et le côté gauche du couvercle.
2. Retirer soigneusement le couvercle en verre.

### Pour replacer les couvercles en verre :

1. Placer le dispositif de retenue sur le côté droit du couvercle en verre.
2. Insérer le côté gauche du couvercle en verre dans la rainure sur la gauche du bac.
3. Abaisser le couvercle de façon à ce que les tiges du dispositif de retenue tombent en place dans les trous sur la droite du bac

### Pour retirer la section ClearVue :

1. Retirer le couvercle en verre.
2. Faire glisser la section ClearVue vers le bas le long du rail, à l'écart de la pièce de retenue.
3. Replacer dans l'ordre inverse.

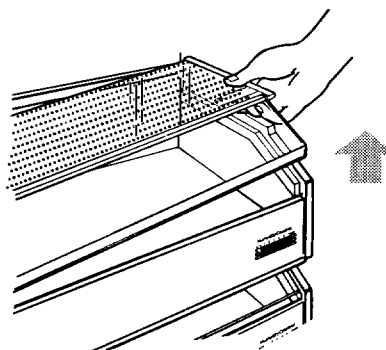
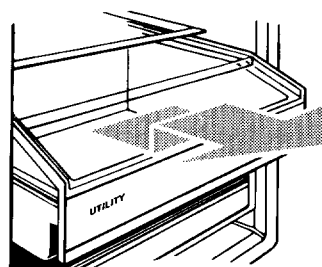

---

## Oeufrier avec couvercle

L'oeufrier avec couvercle fournit une protection supplémentaire pour garder les oeufs partout à l'intérieur de la section du réfrigérateur. Le contenant ClearVue\* vous permet de voir combien d'oeufs vous avez en réserve.

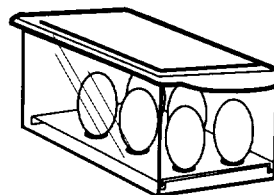

## Casier à vin

Introduire le casier à vin en position en le glissant entre une tablette du réfrigérateur et la paroi du compartiment de réfrigération.

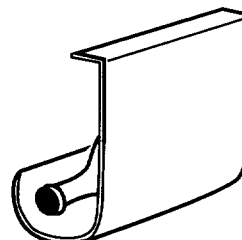

---

# Caractéristiques du congélateur

## Clayettes réglables du congélateur

**Pour les retirer :**

1. Soulever la clayette.
2. Tirer la clayette tout droit.
3. Replacer dans l'ordre inverse.

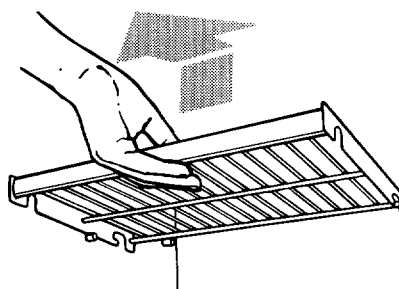

## Paniers coulissants du congélateur

**Pour les retirer :**

1. Tirer le panier vers l'extérieur jusqu'à la butée.
2. Soulever légèrement le panier et le déplacer vers la gauche.
3. Tirer le panier vers l'avant pour le sortir.

**Pour les replacer :**

1. Mettre le panier dans les rails de l'étagère et le déplacer vers la gauche.
2. Pousser le panier jusqu'à la butée du côté gauche.
3. Soulever légèrement le côté gauche du panier pour franchir la butée.
4. Pousser le panier vers l'intérieur.

**IMPORTANT :** S'assurer que les deux côtés du panier sont dans les rails de l'étagère avant d'y placer des aliments.

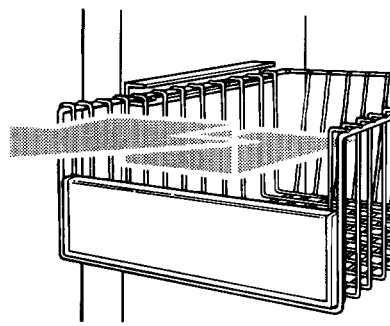

# Utilisation de la machine à glaçons automatique

**IMPORTANT :** Le distributeur automatique de glaçons est expédié de l'usine avec le levier de commande vers le haut (en position ARRÊT). Il est recommandé de laisser le distributeur de glaçons en position ARRÊT pendant 24 heures après avoir branché votre réfrigérateur. Ceci permettra au distributeur de glaçons d'atteindre la température appropriée avant de faire de la glace.

## Pour mettre la machine à glaçons en marche :

- **Pour les modèles avec distributeur seulement :**  
Tirer le couvercle de la machine à glaçons et le glisser vers l'arrière.
- Abaisser le levier de la machine à glaçons en position EN MARCHÉ.

## Pour arrêter la machine à glaçons :

- Soulever le levier pour qu'il s'enclenche en position ARRÊT.

**IMPORTANT :** Il est nécessaire que le levier de la machine à glaçons soit en position EN MARCHÉ (en bas) pour produire de la glace. Aussi, les premières quantités de glaçons provenant d'une nouvelle machine à glaçons peuvent avoir un goût altéré, qui provient de la nouvelle tuyauterie et des nouvelles pièces de l'appareil. Veuillez jeter ces glaçons et laisser la machine à glaçons refaire de nouveaux glaçons.

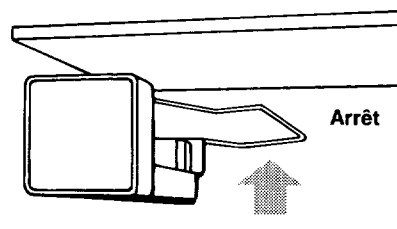
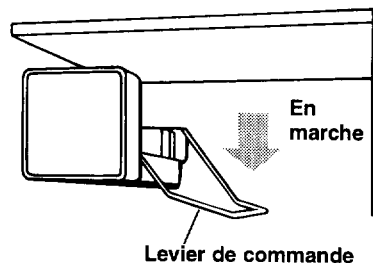

## Solutions aux problèmes de fonctionnement de la machine à glaçons

PROBLÈME	CAUSE/SOLUTION POSSIBLE
<b>Les glaçons en demi-lune sont collés</b>	C'est normal. Ils se séparent facilement. Agiter le bac occasionnellement pour séparer les glaçons.
<b>Fabrication lente des glaçons</b>	Le levier MARCHE/ARRÊT est à la position ARRÊT (soulevé). Abaisser le levier à la position MARCHE (abaissé). Le congélateur n'est pas assez froid. Régler d'abord les commandes et attendre au moins 24 heures. Voir page 6.
<b>Arrière-goût ou mauvaise odeur de la glace</b>	On peut observer une coloration de la glace ou noter la présence d'un mauvais goût, après l'exécution de nouveaux raccordements de plomberie. Jeter la glace et en faire d'autre. Les glaçons sont trop vieux. Les jeter et en faire d'autres. Emballage incorrect des aliments dans le congélateur. Voir page 20. Nettoyage nécessaire du bac à glaçons et du congélateur. Voir page 17. L'eau peut contenir les minéraux (comme le soufre). Un filtre peut être requis pour les enlever.
<b>Absence de glaçons</b>	Il n'y a pas d'eau dans le réservoir. Appuyer sur le levier de distribution d'eau et le tenir pendant quelques minutes. Le réservoir se remplit lorsque l'eau coule.

## Retrait du bac de la machine à glaçons

Selon le modèle, le bac de la machine à glaçons contient les quantités suivantes de glace :

- 36 po - 3,9 kg (8,5 livres)
- 42 po - 6,1 kg (13,5 livres)
- 48 po - 8,0 kg (17,6 livres)

Jeter périodiquement les vieux glaçons pour diminuer les chances que leur goût ne soit altéré ou qu'ils ne dégagent une mauvaise odeur. Le bac à glace peut être retiré pour la distribution de grandes quantités de glace ou pour le nettoyage.

### Pour retirer le bac à glace :

1. Tirer le couvercle de la machine à glaçons et le glisser vers l'arrière.
2. Soulever le levier de la machine à glaçons pour qu'il s'enclenche en position ARRÊT.

**Pour les modèles avec distributeur :** Lorsque la machine à glaçons est en position ARRÊT, la production de glaçons est interrompue, mais la distribution de glaçons continue lorsque la porte du congélateur est fermée.

3. Soulever l'avant du bac de rangement, puis le retirer.
4. Vider le bac. Au besoin, utiliser de l'eau chaude ou tiède pour faire fondre les glaçons. Ne jamais utiliser un objet pointu pour briser les glaçons dans le bac; cela peut endommager le bac et le mécanisme du distributeur.

### Pour remplacer le bac à glace :

1. S'assurer que le bac est poussé jusqu'au fond.
2. Abaisser le levier de la machine à glaçons en position EN MARCHE pour faire reprendre la production.
3. Abaisser le couvercle de la machine à glaçons.

Couvercle de la machine à glaçons abaissé

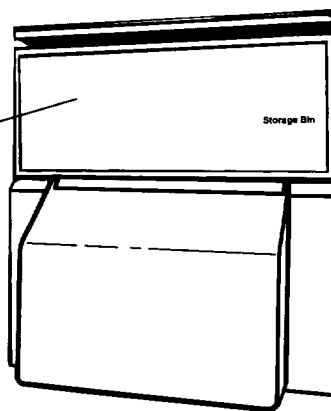

Couvercle de la machine à glaçons relevé

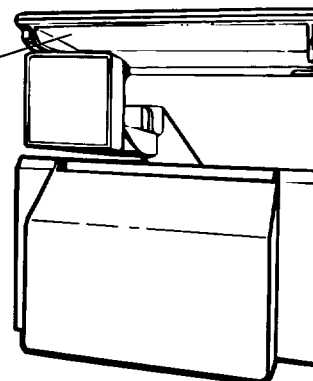

# Utilisation des distributeurs d'eau froide et de glaçons (modèles KSSC36M, KSSC42M, KSSC48M)

## ⚠ WARNING



### Risque de coupures

Utiliser un verre robuste pour prendre des glaçons ou de l'eau.

Le non-respect de cette instruction peut causer des coupures.

### Le distributeur de glaçons

Les glaçons sont distribués à partir du bac de la machine à glaçons dans le congélateur. Lorsqu'on appuie sur le levier du distributeur, une trappe s'ouvre sur la chute entre le distributeur et le bac à glace. Les glaçons tombent dans la chute. Lorsqu'on relâche le levier du distributeur, on peut entendre un bruit pendant quelques secondes.

Le réfrigérateur distribue les glaçons et la glace broyée. Avant la distribution de la glace, choisir quel type de glace vous préférez. Pour les glaçons, mettre le sélecteur de glace à la position CUBED. Pour la glace broyée, mettre le sélecteur de glace à la position CRUSHED.

#### Pour distribuer des glaçons :

1. Mettre le sélecteur de glace à la position désirée.
2. Appuyer un verre **solide** contre le levier du distributeur de glaçons.
3. Retirer le verre pour arrêter la distribution.

### Le distributeur d'eau froide

**IMPORTANT** : Si le distributeur d'eau cesse de fonctionner, l'eau peut geler dans le conduit d'eau qui apporte l'eau froide au distributeur. Dans ce cas, tourner le réglage de la température du bac à viande FreshChill\* vers "Cold".

L'eau froide provient d'un réservoir d'une capacité de 1,5 L (50 onces), situé derrière le bac à légumes et le bac range-tout. La première fois, prévoir environ 24 heures pour refroidir un plein réservoir d'eau.

Lorsque le réfrigérateur est branché pour la première fois, appuyer un verre ou un bocal contre le levier du distributeur d'eau pour faire sortir entre 1,9 à 2,9 L (2 à 3 pintes) d'eau qu'il faudra jeter. L'air s'échappera du système et l'eau rincera le réservoir et les tuyaux.

Si le distributeur n'est pas utilisé régulièrement, distribuer suffisamment d'eau chaque semaine pour pouvoir renouveler l'approvisionnement. Prévoir de 2 à 3 heures pour le refroidissement de la nouvelle provision d'eau.

**IMPORTANT** : Le petit plateau situé sous le distributeur a été conçu afin que les **petites** quantités d'eau répandue puissent s'évaporer. Ce plateau ne possède pas de tuyau d'écoulement. Ne pas verser d'eau dans le plateau.

#### Pour distribution de l'eau froide :

1. Appuyer un verre **solide** contre le levier du distributeur d'eau.
2. Retirer le verre pour arrêter la distribution.

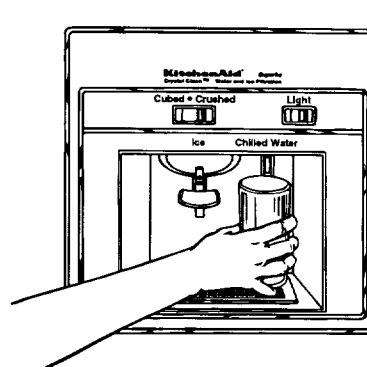
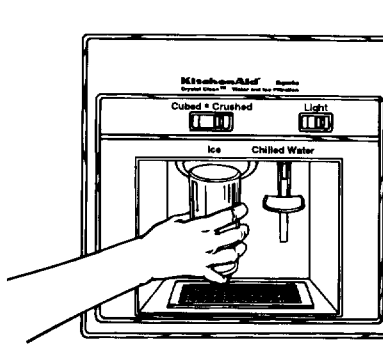

## Conseils sur le fonctionnement du distributeur

PROBLÈME	CAUSE	SOLUTION
<b>Le distributeur ne marche pas</b>	Porte du congélateur ouverte	Fermer la porte du congélateur.
<b>Le distributeur de glaçons ne marche pas</b>	Le bac à glace n'est pas installé comme il faut	S'assurer que le bac est poussé à fond.
	Glaçons non appropriés	<b>N'utiliser que des glaçons en forme de croissants.</b> Secouer le bac de temps en temps pour garder les glaçons séparés et pour augmenter la capacité d'entreposage.
	Le distributeur n'est pas utilisé pendant une longue période, faisant fondre les glaçons	Jeter les vieux glaçons et en faire d'autres.
	La barre du distributeur a été appuyée pendant trop longtemps	Attendre trois minutes environ pour que le moteur du distributeur soit réarmé. De grandes quantités de glaçons devraient être enlevées du bac <b>et non pas par le distributeur.</b>
<b>Goût ou odeur des glaçons</b>	Pression d'eau trop basse	Contacter la compagnie de service public.
	Les glaçons attirent des odeurs en suspension dans l'air; vieux glaçons	Jeter les vieux glaçons et en faire d'autres; conserver l'excédent de glaçons dans un récipient couvert.
	Qualité de l'eau	Pour les meilleurs résultats, éviter de brancher la machine à glaçons à un système d'adoucissement de l'eau. S'il faut utiliser de l'eau adoucie, s'assurer que l'adoucisseur d'eau est bien entretenu et qu'il fonctionne comme il faut.
	Aliments mal emballés	Bien emballer les aliments dans des matériaux imperméables à l'air et à l'humidité. Voir page 20.
	Le bac à glace et le congélateur peuvent avoir besoin d'être nettoyés	Nettoyer le congélateur et le bac à glace. Voir «Nettoyage du réfrigérateur» à la page 17 pour les consignes.
	Canalisation à la machine à glaçons	Suivre les consignes d'installation pour le branchement approprié de l'alimentation en eau de la machine à glaçons.
	Machine à glaçons neuve	Les premières quantités de glaçons provenant d'une nouvelle machine à glaçons peuvent avoir un goût altéré. Jeter ces glaçons et en faire de nouveaux.

## Grille de la base

### Pour la retirer :

1. Enlever une vis à chaque extrémité de la grille.
2. Retirer la grille de la base.
3. Replacer dans l'ordre inverse.

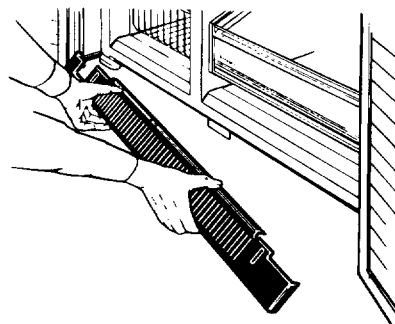

## Plateau de dégivrage

Le plateau de dégivrage est situé derrière la grille de la base, du côté gauche du réfrigérateur.

### Pour le retirer :

1. Mettre l'interrupteur en position ARRÊT (OFF). (Voir les instructions page 5.)
2. Retirer la grille de la base.
3. Repérer la patte de retenue (A) située sous le réfrigérateur.
4. Pousser la patte vers le haut tout en tirant le plateau vers soi.
5. Nettoyer le plateau. (Voir les instructions page 17.)

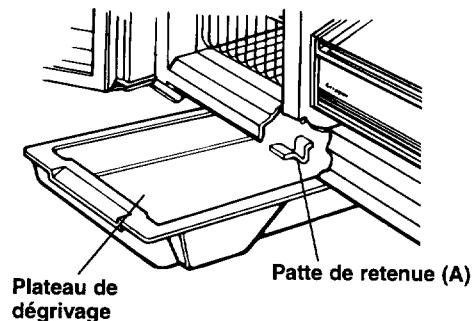

### Pour le replacer :

1. Placer le rebord du plateau à environ 17,8 cm (7 po) du côté gauche du réfrigérateur.
2. Remettre le plateau en place en le faisant glisser le long des coulisses latérales, jusqu'à ce qu'un déclic se fasse entendre.
3. Replacer la grille de la base.
4. Mettre l'interrupteur en position EN MARCHÉ (ON).

## Ampoules

### Ampoules derrière les thermostats du réfrigérateur :

1. Débrancher la source d'alimentation ou fermer l'interrupteur.
2. Saisir l'ampoule située derrière le panneau de commandes.
3. Dévisser l'ampoule et la remplacer par une ampoule tubulaire incandescente de 40 watts à culot moyen.
4. Rebrancher la source d'alimentation ou allumer l'interrupteur.

### Ampoule sous le bac à glaçons :

1. Débrancher la source d'alimentation ou fermer l'interrupteur.
2. Retirer le protège-ampoule.
3. Dévisser l'ampoule et la remplacer par une ampoule tubulaire incandescente de 40 watts à culot moyen.
4. Remettre le protège-ampoule en place.
5. Rebrancher la source d'alimentation ou allumer l'interrupteur.

### Ampoule du distributeur : (modèles avec distributeur)

1. Débrancher la source d'alimentation ou fermer l'interrupteur.
2. Dévisser l'ampoule située dans la partie supérieure du distributeur.
3. Remplacer l'ampoule par une ampoule de 10 watts à haut rendement.
4. Rebrancher la source d'alimentation ou allumer l'interrupteur.

**IMPORTANT :** S'assurer que le commutateur marche/arrêt est remis en position EN MARCHÉ (ON) après avoir changé une ampoule.

## Les bruits de l'appareil

Votre nouveau réfrigérateur peut faire des bruits différents de ceux de votre appareil précédent. Les surfaces dures telles que le plafond, les murs et les armoires autour du

réfrigérateur peuvent amplifier ces sons. Le tableau suivant décrit les types de bruits qui peuvent être nouveaux pour vous et les causes probables.

BRUITS/OBSERVATIONS	CAUSES
<b>Ronflement ou sifflement</b>	Le moteur du ventilateur du réfrigérateur et la circulation d'air.
<b>Claquements</b>	Le thermostat fait un déclic net lorsque le réfrigérateur cesse de fonctionner. Il fait également un bruit lorsque la réfrigération se met en marche. La minuterie du système de dégivrage fait un déclic lorsque le cycle de dégivrage commence et s'arrête.
<b>Bruits du distributeur à glaçons</b> <ul style="list-style-type: none"><li>• eau qui dégoutte</li><li>• cliquetis des glaçons</li></ul>	On peut entendre un bourdonnement provenant de la vanne d'eau, de l'eau qui dégoutte et le cliquetis des glaçons qui tombent dans le bac.
<b>Bruits de fonctionnement</b>	Le compresseur à grand rendement et le moteur fonctionneront plus longtemps que ceux des anciens modèles. Il se peut que le ventilateur interne se mette en marche lorsque le compresseur est arrêté.
<b>Eau qui coule/bruits d'eau</b>	Durant le cycle de dégivrage, le réfrigérateur ne fonctionnera pas. L'eau qui dégoutte provient de l'accumulation de givre sur le serpentin du congélateur. Ce givre fond et s'écoule dans le plateau de dégivrage. Lorsque le réfrigérateur arrête de fonctionner, vous entendrez peut-être un bruit de gargouillement dans la tuyauterie pendant quelques minutes.
<b>Air chaud s'échappant du panneau de ventilation supérieur et de la grille de la base</b>	Vous sentirez peut-être de l'air qui s'échappe derrière le panneau de ventilation supérieur et de la grille de la base lorsque fonctionnera le réfrigérateur. C'est tout à fait normal.

## Economie d'énergie

Vous pouvez économiser l'énergie avec les conseils suivants.

- Nettoyer périodiquement les serpentins de condensation.
- Ouvrir les portes le moins souvent possible. Ranger les aliments de façon à ce que vous n'ayez pas besoin de chercher ce que vous désirez. Sortir tous les articles dont on a besoin en même temps. Fermer la porte dès que les aliments sont sortis.
- Remplir le réfrigérateur, mais ne pas le surcharger pour ne pas bloquer la circulation d'air.
- Régler la température du réfrigérateur et du congélateur pour répondre à vos besoins : la crème glacée devrait être ferme et les boissons devraient être comme vous les aimez. Éviter de régler les températures du réfrigérateur et du congélateur plus froides que nécessaire.

# ENTRETIEN DU RÉFRIGÉRATEUR

Ce réfrigérateur a été conçu et construit pour offrir de nombreuses années de service fiable. L'utilisateur peut cependant faire certaines choses pour en augmenter la longévité. Cette section décrit comment nettoyer le

réfrigérateur, et ce qu'il faut faire avant une période de vacances, avant un déménagement, ou à l'occasion d'une interruption de l'alimentation électrique.

## Nettoyage du réfrigérateur



Les compartiments réfrigérateur et congélateur se dégivrent automatiquement. Tous deux doivent cependant être nettoyés environ une fois par mois, afin de prévenir l'accumulation d'odeurs. Essuyer

immédiatement les produits renversés.

Mettre le thermostat de congélateur au réglage ARRÊT (OFF). Pour nettoyer le réfrigérateur, débrancher l'appareil retirer toutes les pièces amovibles et les nettoyer conformément aux instructions suivantes. Pour remettre le réfrigérateur en marche, appuyer sur l'interrupteur marche/arrêt et le mettre en position EN MARCHÉ (ON).

**⚠ AVERTISSEMENT**



**Risque d'explosion**

**Utiliser un produit de nettoyage ininflammable.**

**Le non-respect de cette instruction peut causer un décès, une explosion ou un incendie.**

PIÈCE	MATÉRIEL	MÉTHODE DE NETTOYAGE
<b>Pièces amovibles</b> (clayettes, bac à légumes, etc.)	Éponge ou chiffon avec détergent doux et eau tiède	Laver à la main, rincer et sécher à fond.
<b>Extérieur</b>	Éponge, chiffon ou essuie-tout en papier avec détergent doux, eau tiède et cire pour appareil électroménager (ou cire en pâte de qualité pour automobile)	Laver l'extérieur du réfrigérateur. Ne pas utiliser de nettoyeurs durs ou abrasifs. Rincer et sécher à fond. Cirer les surfaces métalliques peintes au moins deux fois par an. Appliquer la cire avec un chiffon doux et propre. <b>Le cirage des surfaces métalliques peintes les protège contre la rouille. Ne pas utiliser de cire sur les pièces en plastique.</b>
<b>Parois intérieures</b> (le congélateur doit être assez tiède pour que le chiffon n'adhère pas)	Éponge, chiffon doux ou essuie-tout en papier avec bicarbonate de soude ou détergent doux et eau tiède	Laver avec de l'eau tiède et : • du détergent doux ou • du bicarbonate de soude (26 g [2 cuillères à soupe] ajoutés à 0,95 L [1 pinte] d'eau). Rincer et sécher à fond.
<b>Garnitures et joints des portes</b>	Éponge, chiffon doux ou essuie-tout en papier avec détergent doux et eau tiède	Laver, essuyer et sécher à fond. <b>NE PAS UTILISER de cires nettoyantes, de détergents concentrés, d'eau de Javel ni de nettoyeurs contenant du pétrole, sur des pièces en plastique.</b>
<b>Pièces en plastique</b> (couvercles et panneaux)	Éponge douce et propre ou chiffon doux et propre avec détergent doux et eau tiède	Laver, essuyer et sécher à fond. <b>NE PAS UTILISER d'essuie-tout en papier, de nettoyeurs pour vitres, de produits à récuser ni de solvants inflammables, car ils risquent d'égratigner ou d'endommager le matériel. Voir «Importantes Instructions de Sécurité» à la page 3.</b>
<b>Plateau de dégivrage</b>	Éponge ou chiffon avec détergent doux et eau tiède	Appuyer sur la touche de mise en marche/arrêt (ON/OFF) pour la positionner à la position d'arrêt (OFF). Retirer la grille de la base. Voir page 14. Retirer le plateau de dégivrage, que l'on peut atteindre par la petite ouverture sur le côté droit. Voir page 15. Laver, rincer et sécher à fond.

<b>Plateau de dégivrage (suite)</b>	Éponge ou chiffon avec détergent doux et eau tiède	Réinstaller le plateau de dégivrage. Veiller à bien l'enfoncer complètement dans l'ouverture. Réinstaller la grille de la base. Appuyer sur la touche de mise en marche/arrêt (ON/OFF) pour la positionner à la position de mise en marche (ON).
<b>Serpentins du condenseur</b>	Accessoire étroit et long de l'aspirateur	Retirer le panneau de ventilation supérieur (Voir la page 5). Nettoyer les serpentins lorsqu'ils sont sales ou poussiéreux. Il se peut que les serpentins aient besoin d'être nettoyés tous les deux mois. Réinstaller le panneau de ventilation supérieur.
<b>Grille de la base</b>	Accessoire brosse de l'aspirateur	Nettoyer la grille de la base.
<b>Acier inoxydable</b>	Un nettoyant professionnel d'acier inoxydable	Suivre le mode d'emploi inclus avec le nettoyant

## Entretien avant les vacances ou lors d'un déménagement

### Courtes vacances

Si vous vous absentez pendant moins de quatre semaines, suivez ces conseils pour préparer votre réfrigérateur avant d'aller en vacances.

1. Consommer tous les aliments périssables et congeler les autres articles.
2. Si votre réfrigérateur a une machine à glaçons automatique :

### Longues vacances

Si vous vous absentez pendant un mois ou plus, suivre les étapes suivantes pour préparer votre réfrigérateur.

1. Enlever tous les aliments du réfrigérateur.
2. Si votre réfrigérateur a une machine à glaçons automatique :
  - Fermer l'approvisionnement d'eau à la machine à glaçons au moins une journée à l'avance.
  - Lorsque la dernière quantité de glaçons est déposée, arrêter la machine à glaçons et s'assurer que tous les glaçons sont distribués hors du mécanisme de la machine à glaçons.

### Déménagement

Si le réfrigérateur doit être déménagé, communiquer avec le dépositaire chez qui vous avez acheté le réfrigérateur

- Soulever le bras de commande à glaçons à la position OFF (élevée).
  - Fermer l'approvisionnement d'eau à la machine à glaçons.
3. Vider le bac à glaçons.

3. Débrancher le réfrigérateur de la prise.
4. Bien nettoyer, essuyer et sécher le plateau.
5. À l'aide de ruban adhésif, fixer des blocs de caoutchouc ou de bois à la partie supérieure de chaque porte de façon à ce qu'elles soient suffisamment ouvertes pour permettre la circulation de l'air à l'intérieur, afin d'éviter l'accumulation d'odeurs ou de moisissure.

ou avec le bureau de service d'entretien autorisé KitchenAid de votre région.

## Pannes de courant

En cas de panne de courant, téléphoner à la régie d'électricité pour s'enquérir de la durée de la panne.

1. Si le service doit être interrompu durant 24 heures ou moins, **garder fermées les deux portes**. Ceci permettra d'éviter que les aliments dégèlent.
2. Si le service doit être interrompu durant plus de 24 heures :
  - (a) Retirer tous les aliments congelés et les déposer dans un entrepôt frigorifique.

OU

(b) Placer 900 g de neige carbonique par litre (2 lb par pied cube) d'espace de congélation. Cela permettra de garder les aliments congelés durant deux à quatre jours. Porter des gants pour se protéger les mains contre les morsures de la neige.

OU

(c) S'il n'y a pas d'entrepôt frigorifique ni de neige carbonique, consommer ou mettre immédiatement en conserve les aliments périssables.

**À NOTER :** Un congélateur plein restera froid plus longtemps qu'un congélateur partiellement rempli. Un

congélateur plein de viandes demeure froid plus longtemps qu'un congélateur rempli de pains et de pâtisseries. Si les aliments contiennent des cristaux de glace, ils peuvent être remis à congeler sans danger même si la qualité et la saveur risquent d'être affectées.

Si les aliments semblent de piètre qualité ou douteux, les jeter.

**Questions?**

Composer notre numéro de téléphone du Centre d'aide aux consommateurs, 1-800-235-0665 de partout aux États-Unis ou au Canada.

# GUIDE DE CONSERVATION DES ALIMENTS

Il existe une façon correcte d'emballer et de conserver les aliments au réfrigérateur ou au congélateur. Pour garder

les aliments plus frais, plus longtemps, prendre le temps d'étudier ces étapes recommandées.

## Conservation des aliments frais

### Conservation des aliments frais (suite)

Les aliments placés au réfrigérateur doivent être enveloppés ou gardés dans un emballage hermétique et à l'épreuve de l'humidité. Cette méthode empêche l'odeur et le goût des aliments de se répandre dans tout le réfrigérateur. Pour des produits datés, vérifier les dates indiquées pour s'assurer de la fraîcheur des aliments.

#### Beurre ou margarine

Garder le beurre entamé dans un beurrier muni d'un couvercle ou dans le balconnet fermé. Envelopper les quantités excessives dans un emballage pour congélateur et faire congeler.

#### Fromage

Le conserver dans son emballage original jusqu'à l'emploi. Une fois le paquet ouvert, réemballer hermétiquement le fromage dans une pellicule en plastique ou du papier d'aluminium.

#### Lait

Essuyer les contenants. Pour qu'il se conserve mieux, placer le lait sur une tablette intérieure.

#### Oeufs

Conserver sans les laver dans le carton original sur une tablette intérieure.

#### Fruits

Laver, laisser sécher et mettre au réfrigérateur dans un sac en plastique ou le bac à légumes. Ne pas laver ni équeuter les petits fruits avant le moment de leur utilisation. Les trier et les conserver dans l'emballage du magasin, dans le bac à légumes ou les conserver sur une tablette du réfrigérateur dans un sac fermé en papier sans être serré.

#### Légumes à feuilles

Retirer l'emballage original et éliminer les taches jaunes ou décolorées. Laver à l'eau froide et égoutter. Placer dans un sac ou un contenant en plastique et ranger dans le bac à légumes.

#### Légumes à pelure

(carottes, poivrons)

Ranger dans le bac à légumes, un sac en plastique ou un contenant en plastique.

#### Poisson

Le poisson et les fruits de mer frais doivent être consommés le jour même de l'achat.

#### Viande

La plupart des viandes peuvent être conservées dans leur emballage original tant que cet emballage est hermétique et à l'épreuve de l'humidité. Emballer de nouveau si nécessaire. Voir le tableau suivant pour les périodes de conservation. Si la viande doit être conservée durant une période plus longue, suivre les instructions relatives à la congélation.

Poulet.....	1 à 2 jours
Bacon .....	5 à 7 jours
Boeuf haché .....	1 à 2 jours
Charcuterie .....	3 à 5 jours
Steaks/rôtis .....	3 à 5 jours
Abats .....	1 à 2 jours
Viandes traitées .....	7 à 10 jours

#### Restes

Couvrir les restes avec de la pellicule plastique ou du papier d'aluminium. Il est aussi convenable d'utiliser des contenants en plastique à couvercle hermétique.

**REMARQUE :** Garder une boîte de bicarbonate de soude ouverte pour maintenir une odeur de fraîcheur dans votre réfrigérateur.

# Conservation des aliments congelés

La section du congélateur est conçue pour conserver les aliments surgelés commerciaux et pour faire congeler les aliments à la maison.

**REMARQUE :** Pour d'autres renseignements au sujet de la préparation des aliments pour la congélation, consulter un guide de congélation ou un livre fiable de cuisine.

## Emballage

Le secret d'une congélation efficace réside dans l'emballage. Il doit être fermé et scellé de façon à prévenir la pénétration et l'évacuation de l'air ou de l'humidité. Toute autre méthode d'emballage risque d'entraîner la propagation de saveurs et d'odeurs dans tout le réfrigérateur et l'assèchement des aliments congelés.

### Emballage recommandé :

- Contenants rigides en plastique avec couvercles hermétiques
- Bocaux de conserves/congélation à bords droits
- Papier d'aluminium résistant
- Papier recouvert de plastique
- Emballages en plastique étanches (faits d'une pellicule saran)
- Sacs en plastique autohermétiques spécifiés pour congélateur

Suivre les instructions de l'emballage ou du contenant pour les méthodes de congélation appropriées.

### Ne pas utiliser :

- Emballages pour pain
- Contenants en plastique autres qu'en polyéthylène
- Contenants sans couvercles hermétiques
- Papier paraffiné ou emballage de congélateur enduit de cire
- Emballage mince semi-perméable

## Congélation

Ne pas prévoir que votre congélateur congèle rapidement une grande quantité d'aliments. Veiller à ce que la quantité d'aliments ne prenne pas plus de 24 heures à congeler (au plus 907 à 1350 g par litre [2 à 3 lb d'aliments par pied cube]). Laisser assez d'espace pour permettre la circulation d'air entre les emballages. S'assurer aussi de laisser assez d'espace à l'avant pour que la porte ferme hermétiquement.

Les périodes de conservation varieront selon la qualité et le type des aliments, le type d'emballage ou de pellicule utilisée (hermétique et à l'épreuve de l'humidité) et la température d'entreposage.

Les cristaux de glace à l'intérieur d'un emballage scellé sont normaux. Ces cristaux signifient simplement que l'humidité dans les aliments et l'air à l'intérieur de l'emballage se sont condensés en créant des cristaux de glace.

**REMARQUE :** Laisser les aliments chauds refroidir à la température ambiante pendant 30 minutes, ensuite les emballer et les congeler. Le refroidissement des aliments chauds avant la congélation fera économiser de l'énergie.

# GUIDE DE DÉPANNAGE

Vous pouvez résoudre de nombreux problèmes communs des réfrigérateurs, ce qui vous économise le coût possible d'un appel de service. Essayez les suggestions ci-dessous pour voir si vous pouvez résoudre votre

problème sans aide de l'extérieur. Si les suggestions ne fonctionnent pas, veuillez appeler le Centre d'assistance aux consommateurs KitchenAid.

## Le réfrigérateur ne fonctionne pas

Vérifier si ...	Alors ...
Le cordon du courant électrique est débranché.	Brancher fermement le cordon du courant électrique dans une prise de courant active avec tension de voltage appropriée.
Un fusible a sauté ou le disjoncteur s'est déclenché.	Remplacer le fusible ou enclencher de nouveau le disjoncteur.
Le réglage du réfrigérateur est à la position OFF (arrêt).	Voir «Réglage des commandes».
Le réfrigérateur se dégivre.	Vérifier de nouveau pour voir si le réfrigérateur fonctionne au bout de 30 minutes. Le réfrigérateur fera régulièrement un programme automatique de dégivrage.  S'il ne fonctionne pas encore après avoir vérifié ce qui précède, téléphoner au Centre d'assistance aux consommateurs.

## Les ampoules n'éclairent pas

Vérifier si ...	Alors ...
Le cordon du courant électrique est débranché.	Brancher fermement le cordon du courant électrique dans une prise de courant active avec tension de voltage appropriée.
Un fusible a sauté ou le disjoncteur s'est déclenché.	Remplacer le fusible ou enclencher de nouveau le disjoncteur.
Une ampoule d'éclairage est dégagée dans la douille.	Tourner le réglage du réfrigérateur à OFF (arrêt). Débrancher le réfrigérateur de la source de courant électrique. Enlever délicatement l'ampoule et la réinsérer. Ensuite rebrancher le réfrigérateur à la source de courant électrique et faire de nouveau le réglage du réfrigérateur.
Une ampoule est grillée.	Remplacer par une ampoule d'appareil électroménager de tension, de grosseur et de forme similaires. Voir «Remplacement des ampoules d'éclairage».

## Le plateau de dégivrage contient de l'eau

Vérifier si ...	Alors ...
Le réfrigérateur se dégivre.	L'eau s'évaporera. C'est normal pour l'eau de dégoutter dans le plateau de dégivrage.
Le réfrigérateur est plus humide que normalement.	Prévoir que l'eau dans le plateau de dégivrage prenne plus de temps à s'évaporer. Ceci est normal lorsqu'il fait chaud ou humide.
L'eau dans le plateau de dégivrage déborde.	Vérifier pour s'assurer que le réfrigérateur est de niveau (voir «Nivellement»). Si le plateau déborde encore, il existe probablement une anomalie avec le réfrigérateur. Téléphoner au Centre d'assistance aux consommateurs.

## Le moteur semble fonctionner excessivement

Vérifier si ...	Alors ...
La température ambiante est plus chaude que normalement.	Prévoir que le moteur fonctionnera plus longtemps dans des conditions de chaleur. Aux températures ambiantes normales, prévoir que le moteur fonctionnera environ 40% à 80% du temps. Dans des conditions plus chaudes, prévoir un fonctionnement encore plus fréquent.
Une grande quantité d'aliments vient d'être ajoutée au réfrigérateur.	L'addition d'une grande quantité d'aliments réchauffe le réfrigérateur. Il est normal que le moteur fonctionne plus longtemps afin de refroidir de nouveau le réfrigérateur. Voir la section «Conservation des aliments».
La porte est fréquemment ouverte.	Prévoir que le moteur fonctionnera plus longtemps dans ce cas. Afin de conserver l'énergie, essayer de sortir tout ce dont vous avez besoin du réfrigérateur à la fois, garder les aliments organisés de sorte qu'ils sont faciles à trouver et fermer la porte dès que les aliments sont enlevés.
Les réglages ne sont pas faits correctement pour les conditions ambiantes.	Voir la section «Fonctionnement des réglages».
Les portes ne sont pas complètement fermées.	Pousser les portes pour qu'elles soient bien fermées. Si les portes ne ferment pas complètement, voir «Les portes ne se ferment pas complètement» plus loin dans cette section.
La grille de la base est sale ou bloquée.	Cette situation empêche la circulation de l'air et fait travailler davantage le moteur. Enlever la grille et la nettoyer.
Les serpentins du condenseur sont sales.	Cette situation empêche le transfert de l'air et fait travailler davantage le moteur. Nettoyer les serpentins du condenseur. Voir la section «Nettoyage du réfrigérateur».
Les joints des portes ne sont pas scellés complètement autour de l'ouverture.	Contactez une personne qualifiée ou un technicien.
	Si le problème n'est pas attribuable à l'une des situations ci-dessus, rappelez-vous que votre nouveau réfrigérateur fonctionnera plus longtemps que votre ancien appareil, du fait de son moteur très efficace.

## Le réfrigérateur semble faire trop de bruit

Vérifier si ...	Alors ...
Certains sons et bruits sont communs pour les réfrigérateurs neufs.	Voir la section «Les bruits de l'appareil que vous pouvez entendre».

## La machine à glaçons ne produit pas de glaçons

Vérifier si ...	Alors ...
La température du congélateur n'est pas assez froide pour produire des glaçons	Voir la section «Réglages des commandes».
Le levier de la machine à glaçons est en position «OFF» (élevée).	Abaisser le bras à la position «ON» (abaissée). Voir la section «Utilisation de la machine à glaçons automatique facultative».
Le robinet de la canalisation d'eau reliée au réfrigérateur n'est pas ouvert.	Ouvrir le robinet d'eau.
Un glaçon est coincé dans le bras éjecteur.	Enlever le glaçon du bras éjecteur avec un ustensile en plastique. Voir «Fonctionnement de la machine à glaçons».
Le moule de la machine à glaçons n'a pas d'eau ou aucun glaçon n'a été produit.	Vérifier pour voir si le réfrigérateur a été branché à la canalisation d'eau de la maison, et si le robinet de la canalisation est ouvert. Voir la section «Raccordement de la machine à glaçons à une canalisation d'eau».
	Si cette situation n'est pas attribuable à ce qui précède, il peut exister un problème avec la canalisation d'eau. Contacter le Centre d'assistance aux consommateurs.

## La machine à glaçons produit trop peu de glaçons

Vérifier si ...	Alors ...
La machine à glaçons vient juste d'être installée.	Attendre 72 heures pour le commencement de la production complète de glaçons. Une fois que le réfrigérateur est refroidi, la machine à glaçons devrait commencer à produire de 56 à 72 glaçons à toutes les 24 heures.
Une grande quantité de glaçons vient d'être enlevée.	Attendre 24 heures pour que la machine à glaçons produise plus de glaçons.
Les réglages ne sont pas faits correctement.	Voir la section «Réglages des commandes».
Le robinet d'eau n'est pas complètement ouvert.	Tourner complètement le robinet à la position ouverte. Voir la section «Machine à glaçons automatique».
Il existe un filtre d'eau installé sur le réfrigérateur. Ce filtre peut être obstrué ou installé incorrectement.	Premièrement, vérifier les instructions d'installation du filtre pour s'assurer que le filtre a été installé correctement et qu'il n'est pas obstrué. Si l'installation ou l'obstruction n'est pas le problème, téléphoner à un technicien qualifié.

## Mauvais goût ou odeur des glaçons

Vérifier si ...	Alors ...
Les raccords de plomberie sont neufs et causent une décoloration et une mauvaise saveur des glaçons.	Jeter les premières quantités de glaçons.
Les glaçons ont été gardés trop longtemps.	Jeter les vieux glaçons et en faire une nouvelle provision.
Les aliments dans le congélateur n'ont pas été bien emballés.	Voir la section «Conservation des aliments congelés».
Le congélateur et le bac à glaçons ont besoin d'être nettoyés.	Voir la section «Nettoyage du réfrigérateur».
L'eau contient des minéraux (tels que le soufre).	L'installation d'un filtre peut être requise afin d'enlever les minéraux.

## La cloison au centre entre les deux sections est tiède

Vérifier si ...	Alors ...
Les serpentins du condenseur ou la grille de la base sont sales ou obstrués.	Nettoyer en consultant la section «Nettoyage du réfrigérateur».
Le moteur a cessé de fonctionner.	Voir «Le réfrigérateur ne fonctionne pas» à une section plus loin.  <b>REMARQUE</b> : La température du réfrigérateur peut passer de tiède à chaude.  Si la cause n'est pas attribuable à ce qui précède, la chaleur est probablement attribuable à l'opération normale du réglage automatique de l'humidité à l'extérieur. S'il existe encore une inquiétude à ce sujet, téléphoner au Centre d'assistance aux consommateurs.

## La température est trop tiède

Vérifier si ...	Alors ...
La(les) porte(s) est(sont) souvent ouverte(s).	Prévoir que le réfrigérateur deviendra tiède dans ces cas. Pour garder le réfrigérateur froid, essayer de retirer rapidement tout ce dont vous avez besoin du réfrigérateur, garder les aliments rangés de sorte qu'il soit facile de les trouver et fermer la porte dès que les aliments sont retirés.
Une grande quantité d'aliments vient d'être ajoutée au réfrigérateur ou au congélateur.	L'addition d'une grande quantité d'aliments réchauffe le réfrigérateur. Plusieurs heures peuvent être nécessaires pour que le réfrigérateur revienne à la température normale.
Les réglages ne sont pas faits correctement pour les conditions ambiantes.	Voir la section «Thermostats».

## Il existe une accumulation d'humidité à l'intérieur

Vérifier si ...	Alors ...
La porte est fréquemment ouverte.	Pour éviter l'accumulation d'humidité, essayer de retirer rapidement tout ce dont vous avez besoin du réfrigérateur, garder les aliments rangés de sorte qu'il soit facile de les trouver, et fermer la porte dès que les aliments sont retirés. (Lorsque la porte est ouverte, l'humidité de l'air extérieur pénètre dans le réfrigérateur. Le plus souvent la porte est ouverte, le plus rapidement l'humidité s'accumule, surtout lorsque la pièce elle-même est très humide.)
La pièce est humide.	Il est normal pour l'humidité de s'accumuler à l'intérieur du réfrigérateur lorsque l'air de l'extérieur est humide.
Les aliments ne sont pas correctement emballés.	Vérifier que tous les aliments sont bien emballés. Si nécessaire, emballer de nouveau les aliments d'après les directives à la section «Guide de conservation des aliments». Essuyer les contenants humides d'aliments avant de les placer au réfrigérateur.
Les réglages ne sont pas correctement faits pour les conditions ambiantes.	Voir la section «Thermostats».
Un programme autodégivreur a été complété.	Il est normal que des gouttelettes se forment sur la paroi arrière après que le réfrigérateur se dégivre de lui-même.

## Les portes ne se ferment pas complètement

Vérifier si ...	Alors ...
Les emballages des aliments ne bloquent pas l'ouverture de la porte.	Réorganiser les contenants de sorte qu'ils soient plus rapprochés et prennent moins d'espace.
Le bac à glaçons n'est pas en bonne position.	Pousser le bac à glaçons jusqu'au fond.
Les plats, tablettes, bacs ou paniers ne sont pas en bonne position.	Placer tous les plats, tablettes, bacs et paniers à leur position correcte.
Les joints sont sales.	Nettoyer les joints d'après les instructions à la section «Entretien du réfrigérateur».
Les portes ont été enlevées durant l'installation de l'appareil et n'ont pas été bien réinstallées.	Enlever et replacer les portes ou contacter une personne qualifiée.

## Les portes sont difficiles à ouvrir

Vérifier si ...	Alors ...
Les joints sont sales ou collants.	Nettoyer les joints d'après les instructions à la section «Entretien du réfrigérateur».

# DEMANDE D'ASSISTANCE OU DE SERVICE

Avant de faire un appel pour assistance ou service, veuillez vérifier la section "Guide de dépannage". Cette vérification pourrait vous faire économiser le

coût d'un appel de service. Si vous avez encore besoin d'aide, suivre les instructions ci-dessous.

## Si vous avez besoin d'assistance ou de service au Canada

1. Si le problème n'est pas attribuable à l'une des causes indiquées dans "Guide de dépannage"†...



Communiquer avec le marchand chez qui vous avez acheté votre appareil électroménager, ou téléphoner à KitchenAid Canada au Centre d'assistance aux consommateurs, sans frais d'interurbain, entre 8 h 30 et 18 h 00 (HNE), en composant 1-800-235-0665.

2. Si vous avez besoin de service†...

Communiquer avec votre succursale ou établissement de service autorisé de KitchenAid Canada le plus proche pour l'entretien de votre appareil. (Voir liste ci-dessous.) S'assurer que la compagnie de service que vous contactez est autorisée à faire l'entretien de votre appareil durant la période de garantie.

†Lorsque vous demandez de l'assistance ou un service, veuillez fournir une description détaillée du problème, les numéros complets du modèle et de série de l'appareil, et la date d'achat. (Voir la section «Note à l'utilisateur.» Ces renseignements nous aideront à mieux répondre à votre demande.

### Service d'appareils ménagers KitchenAid Canada – Service aux consommateurs

Succursales de service direct :

COLOMBIE-BRITANNIQUE		1-800-665-6788
ALBERTA		1-800-661-6291
ONTARIO (à l'exception de l'indicatif régional 807)	Région d'Ottawa En dehors de la région d'Ottawa	1-800-267-3456 1-800-807-6777
MANITOBA, SASKATCHEWAN et indicatif régional 807 en ONTARIO		1-800-665-1683
QUÉBEC	Montréal (à l'exception de la Rive-Sud) Rive-Sud Montréal Québec Sherbrooke	1-800-361-3032 1-800-361-0950 1-800-463-1523 1-800-567-6966
PROVINCES DE L'ATLANTIQUE		1-800-565-1598

## Pour plus d'assistance

Si vous avez besoin de plus d'assistance, vous pouvez écrire en soumettant toute question ou problème au :

Service des relations avec la clientèle  
KitchenAid Canada  
1901 Minnesota Court  
Mississauga, Ontario L5N 3A7

Veuillez indiquer dans votre correspondance un numéro de téléphone où l'on peut vous joindre le jour.

# KitchenAid\*

## Garantie du réfrigérateur encastré

DURÉE DE LA GARANTIE :	KITCHENAID PAIERA POUR	KITCHENAID NE PAIERA PAS POUR :
<b>GARANTIE COMPLÈTE DE DEUX ANS</b> À COMPTER DE LA DATE D'ACHAT	Les pièces de remplacement et la main-d'oeuvre pour réparer les défauts de matériau, ou de fabrication. Les réparations doivent être effectuées par un établissement de service autorisé KitchenAid.	<b>A.</b> Les visites de service pour : <ol style="list-style-type: none"> <li>1. Rectifier l'installation du réfrigérateur.</li> <li>2. Donner des instructions concernant l'utilisation du réfrigérateur.</li> <li>3. Remplacer les fusibles ou rectifier le câblage électrique du domicile.</li> <li>4. Remplacer la plomberie du domicile.</li> </ol> <b>B.</b> Les réparations lorsque le réfrigérateur est utilisé à des fins autres que l'usage normal domestique. <b>C.</b> Les dommages au réfrigérateur causés par un accident, des modifications, un mauvais usage, des abus, un incendie, une inondation, des désastres naturels, une installation inappropriée ou non conforme aux règlements locaux en matière d'électricité ou de plomberie. <b>D.</b> Toute perte d'aliments due à une panne de l'appareil. <b>E.</b> Tous frais de main-d'oeuvre au cours des périodes de garantie limitée. <b>F.</b> Les pièces de remplacement ou les frais de main-d'oeuvre pour les appareils utilisés à l'extérieur des États-Unis ou du Canada. <b>G.</b> Les réparations des pièces ou systèmes résultant de modifications non autorisées apportées à l'appareil. <b>H.</b> L'enlèvement et le remplacement des garnitures ou panneaux décoratifs qui entravent l'entretien du produit. <b>I.</b> Au Canada, les frais de voyage ou de transport dans le cas des clients qui habitent dans des régions éloignées.
<b>GARANTIE TOTALE DE LA TROISIÈME À LA SIXIÈME ANNÉE INCLUSIVEMENT</b> À COMPTER DE LA DATE D'ACHAT	Les pièces de remplacement et la main-d'oeuvre pour réparer les défauts de matériau ou de fabrication dans la machine automatique à glaçons. Les réparations doivent être effectuées par un établissement de service autorisé KitchenAid.  Les pièces de remplacement et la main-d'oeuvre pour réparer les défauts de matériau ou de fabrication du système scellé de réfrigération.  Ces pièces sont : <ol style="list-style-type: none"> <li>1. Le compresseur;</li> <li>2. L'évaporateur;</li> <li>3. Le condenseur;</li> <li>4. Le déshydrateur;</li> <li>5. Le tuyau de raccordement.</li> </ol> Les réparations doivent être effectuées par un établissement de service autorisé KitchenAid.	
<b>GARANTIE LIMITÉE DE LA SEPTIÈME À LA DOUZIÈME ANNÉE INCLUSIVEMENT</b> À COMPTER DE LA DATE D'ACHAT	Les pièces de remplacement pour corriger les défauts de matériau ou de main-d'oeuvre du système scellé de réfrigération. Ces pièces sont : <ol style="list-style-type: none"> <li>1. Le compresseur;</li> <li>2. L'évaporateur;</li> <li>3. Le condenseur;</li> <li>4. Le déshydrateur;</li> <li>5. Le tuyau de raccordement</li> </ol>	

11/97

**KITCHENAID ET KITCHENAID CANADA NE SONT PAS RESPONSABLES POUR LES DOMMAGES FORTUITS OU INDIRECTS.** Certains États ou certaines provinces ne permettent pas l'exclusion ou la limitation des dommages fortuits ou indirects de sorte que cette exclusion ou limitation peut ne pas s'appliquer dans votre cas.

**Cette garantie vous confère des droits juridiques spécifiques et vous pouvez également avoir d'autres droits, variables d'un État à l'autre ou d'une province à l'autre.**

**À l'extérieur du Canada et des États-Unis, une garantie différente peut s'appliquer. Pour des détails, communiquer avec votre marchand KitchenAid autorisé.**

Si vous avez besoin de service, voir d'abord la section «Guide de dépannage» dans ce livret. Après avoir vérifié le «Guide de dépannage», une aide additionnelle peut être trouvée en vérifiant la section «Demande d'aide ou de service» ou en téléphonant à notre Centre d'aide aux consommateurs au numéro de téléphone, **1-800-235-0665** (sans frais), de partout aux É.-U. ou au Canada.